

- A** Einstellung Kaffeepulververwendung | Setting for using ground coffee | Paramètres pour l'utilisation du café moulu | Instelknop voor gemalen koffie | Impostazione per l'uso del caffè macinato | Ajuste para el uso de café molido | Indstille til malet kaffebrug | Inställningar för malet kaffe | Innstilling for å bruke malt kaffe | Asetus jauhetun kahvin käyttöle | Ustawienie wykorzystania kawy mielonej | Nastavení pro použití mleté kávy | Nastavenie na použitie mletej kávy
- B** CALC-Taste | CALC button | voyant lumineux détartrage | CALC- knop | il tasto CALC | Botón CALC | CALC-knap | CALC-knappen | CALC-tast | CALC painike | Przycisk odkamieniania (CALC) | Tlačítko CALC | Tlačidlo CALC
- C** Einstellung Kaffeestärke | Settings for coffee strength | Paramètres pour l'intensité du café | Instelknop voor koffiesterkte | Impostazioni per il gusto del caffè | Ajuste de la intensidad del café | Indstilling til kaffens styrke | Inställningar för kaffestyrka | Innstillinger for kaffestyrke | Asetukset kahvin vahvuudelle | Ustawienie mocy kawy | Nastavení síly kávy | Nastavenie sily kávy
- D** TIMER-Taste | TIMER button | bouton de programmation (départ différé) | TIMER-knop | il tasto TIMER | Botón TEMPORIZADOR | TIMER-knap | TIMER-knapp | TIMER-tasten | TIMER painike | Przycisk TIMER | Tlačítko TIMER | Tlačidlo TIMER
- E** START-Taste | START button | bouton de mise en marche | START-knop | il tasto START | Botón INICIO | START-knap | START-knappen | START-knapp | START painike | Przycisk START | Tlačítko START | Tlačidlo START
- F** Einstellung Tassenanzahl | Settings for number of cups | Paramètres pour le nombre de tasses | Instelknop voor aantal kopjes | Impostazioni per il numero di tazze | Ajustes para el número de tazas | Indstilling til antal kopper | Inställningar för antal koppar | Innstillinger for antall kopper | Asetukset kuppien määrälle | Ustawienie liczby filiżanek | Nastavení počtu šálok
- G** h (Stunden)- / m (Minuten)-Taste | h (hours)/ m (minutes) button | boutons « h » (heures) et « m » (minutes) | knoppen voor uur (h)/minuten (m) | i tasti „h“ e „m“ | Pantalla | Botones h (horas)/m (minutos) | h/m-knap | h/m-knappen | h/m-knapp | h (tunnit) / m (minuutit) painike | Przycisk h (godziny) / m (minuty) | Tlačítko h (hodiny) / m (minuty) | Tlačidlo h (hodiny) / m (minuty)
- H** Display | display | Ecran d'affichage | display | display | displayet | displayen | display | näyttö | Wyświetlacz | Displej
- I** Abnehmbarer Wassertank | Detachable water tank | Réservoir d'eau amovible | Uitneembaar waterreservoir | Serbatoio acqua | Depósito de agua desmontable | Aftagelig vandbeholder | Avtagbar vattenbehållare | vandtankens låg | Irrotettava vesisäiliö | Pokrywa dzbanka na wodę | Nádrž na vodu | Vyberateľná nádrž na vodu
- J** Wassertankdeckel | water tank lid | couvercle du réservoir à eau | deksel van het waterreservoir | il coperchio del serbatoio dell'acqua | Tapa del depósito de agua | vandtankens låg | locket till vattentanken | lokk til vanntank | vesisäiliön kansi | Pokrywa pojemnika na wodę | Víko zásobníku na vodu | Veko zásobníka na vodu
- K** Bohnenbehälter | Bean container | Réservoir à grains de café | Bonenreservoir | Contenitore dei chicchi | Depósito de granos | Bønnebeholder | Bönbehållare | Bønnebeholder | Papisäiliö | Pojemnik na ziarna kawy | Zásobník kávových zrn | Zásobník kávových zrn
- L** Mahlwerksring | Grinder ring | Anneau du moulin | Maalwerkkring | Anello del macinacaffè | Aro del molinillo | Maleringen | Kvarnhjul | Kvernring | Kahvimyllyn rengas | Pierścień mechanizmu młynka | Brusný kroužek | Brusný krúžok
- M** Mahlkammer | Grinder chamber | Réservoir du moulin | Maalkamer | Camera macinacaffè | Cámara del molinillo | Malingskammer | Kvarnkammare | Kvernkammer | Kahvimyllyn kammio | Komora młynka | Mleci komora | Mlecia komora
- N** Mahlgradregler | Grind level dial | Sélecteur de mouture | Maalgraadinstelknop | Selettore del grado di macinazione | Selector del nivel de molido | Malingsgradniveau drejknapp | Kvarnreglage | Kvernivåskive | Jauhatusastason valitsin | Regulator stopnia zmielenia | Ovládání hrubosti mletí | Količko hrubosti mletia
- O** Schwenkfilter | swivel filter | porte-filtre amovible | zwenkfilter | il filtro oscillante | Filtro giratorio | håndtag til at åbne svingfilter | handtag att öppna filterbehållaren | håndtak til å åpne filterbeholderen | Suodatinsuppilon aukaisukahva | Uchwyt na filtr | Výklopný filtr | Výklopný filter
- P** Tropfstopp | drip stop | système anti-gouttes | druppelstop | la protezione antigocciolamento | Sistema antigoteo | drypstoppet | droppstopp | drypestopp | tippalukko | Zawór zapobiegający kapaniu | Drip stop
- Q** Reinigungspinsel | Cleaning brush | Brosse de nettoyage | Reinigungsborstel | Spazzola di pulizia | Cepillo de limpieza | Rengöringsbörste | Rengöringsborste | Rengöringsborste | Puhdistusharja | Pędzelek do czyszczenia | Čističí kartáč | Čistiaca kefa

3325V1141-03



AROMAFRESH Therm



- DE** Gebrauchsanleitung
GB Operating Instructions
FR Mode d'emploi
NL Gebruiksaanwijzing
IT Istruzioni d'uso
ES Instrucciones de Uso
DK Brugsanvisning
- SE** Bruksanvisning
NO Bruksanvisning
FI Käyttöohje
PL Instrukcja obsługi
CZ Návod k obsluze
SK Návod na obsluhu

- DE**
GB
FR
NL
IT
ES
DK
SE
NO
FI
PL
CZ
SK

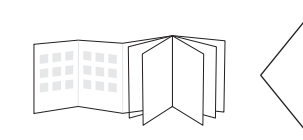
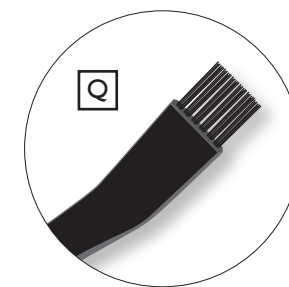
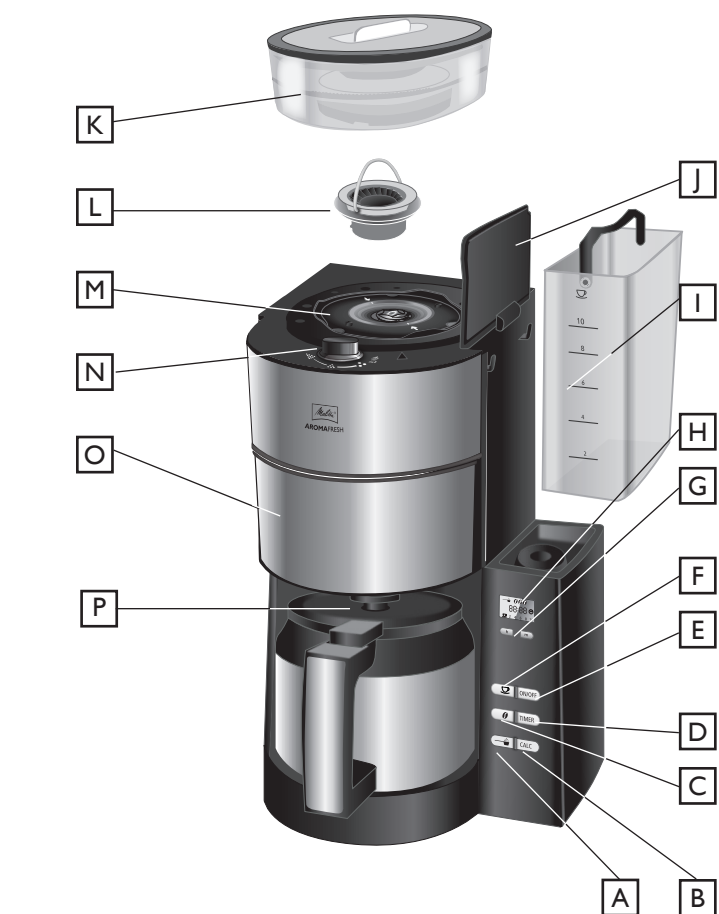

3325V1141-03

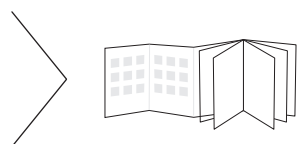
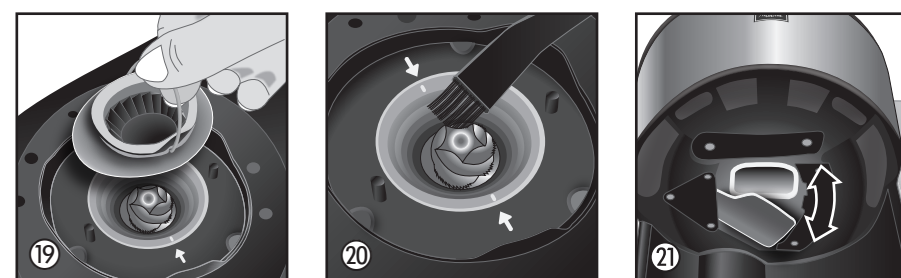
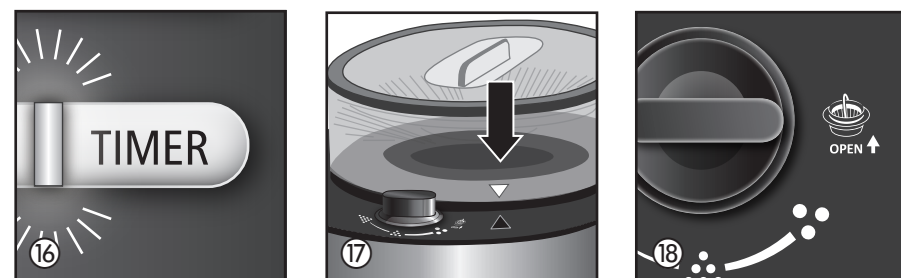
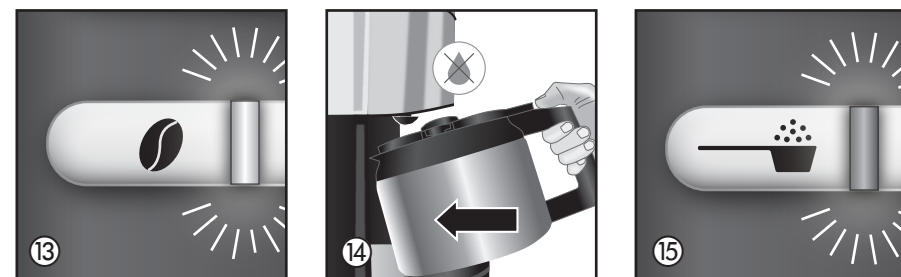
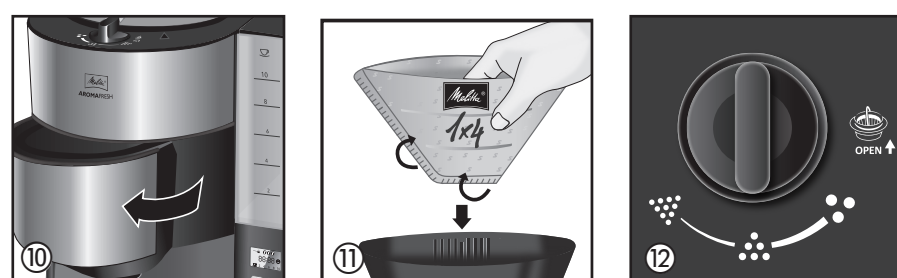
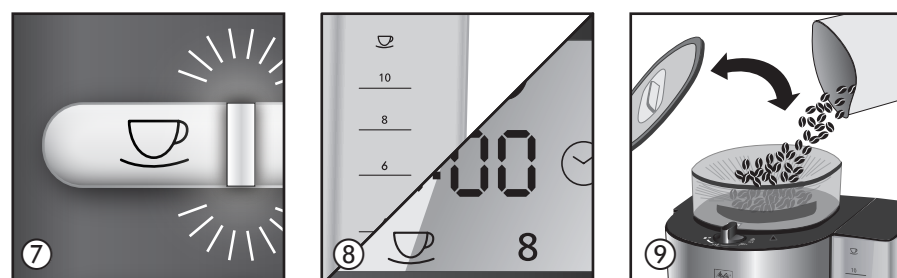
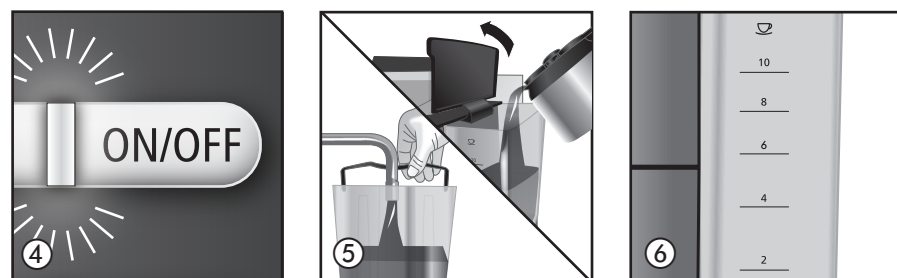

Liebe Kundin, lieber Kunde,
vielen Dank, dass Sie sich für unsere Filterkaffeemaschine AromaFresh entschieden haben. Wir wünschen Ihnen damit viel Freude.

Wenn Sie weitere Informationen benötigen oder Fragen haben, wenden Sie sich an Melitta® oder besuchen Sie uns im Internet unter www.melitta.de

Zu Ihrer Sicherheit

Das Gerät entspricht den geltenden europäischen Richtlinien.

Das Gerät wurde von unabhängigen Testinstituten geprüft und zertifiziert.

Lesen Sie bitte die Sicherheitshinweise und die Bedienungsanleitung vollständig durch. Um Gefahren zu vermeiden, müssen Sie die Sicherheits- und Bedienungshinweise beachten. Für Schäden durch Nichtbeachtung übernimmt Melitta® keine Haftung.

1. Sicherheitshinweise

Dieses Gerät ist dazu bestimmt, im Haushalt und ähnlichen Anwendungen verwendet zu werden wie z.B.

- in Küchen für Mitarbeiter in Läden, Büros und anderen gewerblichen Bereichen
- in landwirtschaftlichen Betrieben
- in Motels, Hotels und anderen Wohneinrichtungen und in Frühstückspensionen

Jede andere Verwendung gilt als nicht bestimmungsgemäß und kann zu Personen- und Sachschäden führen. Melitta® haftet nicht für Schäden, die durch nicht bestimmungsgemäße Verwendung entstehen.

Bitte beachten Sie folgende Hinweise um Verletzungen bei Fehlanwendungen zu vermeiden:

- Das Gerät darf während des Betriebs nicht in einem Schrank stehen.
- Schließen Sie das Gerät nur an

eine vorschriftsmäßig installierte Schutzkontaktsteckdose an.

- Das Gerät ist bei nicht vorhandener Aufsicht und vor dem Zusammenbau, dem Auseinandernehmen oder Reinigen stets vom Netz zu trennen.
- Beim Betrieb werden Teile des Gerätes wie z.B. der Dampfaustritt am Filter sehr heiß. Vermeiden Sie Berührungen der Teile sowie Kontakt mit dem heißen Dampf.
- Öffnen Sie während des Brühvorgangs nicht den Filter.
- Verwenden Sie das Gerät nicht, wenn das Netzkabel beschädigt ist.
- Lassen Sie das Netzkabel nicht mit Flüssigkeiten in Verbindung kommen.
- Tauchen Sie das Gerät niemals in Wasser.
- Verwenden Sie die Kanne nicht in der Mikrowelle.
- Reinigen Sie die Teile, die mit Lebensmitteln in Berührung kommen nicht mit aggressiven Reinigungsmitteln oder Scheuermilch. Entfernen Sie Reinigungsmittelrückstände mit klarem Wasser. Weitere Hinweise zur Reinigung finden Sie unter „Reinigung und Pflege“.
- Dieses Gerät kann von Kindern ab 8 Jahren oder älter benutzt werden, wenn sie beaufsichtigt werden oder bezüglich des sicheren Gebrauchs des Geräts unterwiesen wurden und die daraus resultierenden Gefahren verstanden haben. Die Reini-



gung und Wartung dürfen nicht durch Kinder vorgenommen werden, es sei denn, sie sind 8 Jahre oder älter und werden beaufsichtigt. Gerät und Netzkabel sind von Kindern unter 8 Jahren fernzuhalten.

- Das Gerät kann von Personen mit reduzierten physischen, sensorischen oder mentalen Fähigkeiten oder Mangel an Erfahrung und/oder Wissen benutzt werden, wenn sie beaufsichtigt oder bezüglich des sicheren Gebrauchs des Gerätes unterwiesen wurden und die daraus resultierenden Gefahren verstanden haben.
- Kinder dürfen nicht mit dem Gerät spielen.
- Das Auswechseln des Netzkabels und alle sonstigen Reparaturen dürfen nur vom Melitta® Kundendienst oder von einer autorisierten Werkstatt durchgeführt werden.

Thermkanne

- Verwenden Sie die Kanne nicht in der Mikrowelle.
- Stellen Sie die Kanne nicht auf eine heiße Herdplatte.
- Verwenden Sie die Kanne nicht zum Aufbewahren von Milchprodukten oder Babynahrung, es besteht die Gefahr von Bakterienwachstum.
- Legen Sie die gefüllte Kanne nicht hin, da Flüssigkeit austreten könnte.
- Reinigen sie das äußere Gehäuse mit einem weichen, feuchten Tuch.

2. Vor der ersten Kaffeezubereitung

- Vergewissern Sie sich, dass die Netzspannung in Ihrem Haushalt mit der Angabe auf dem Typenschild am Geräteboden übereinstimmt.
- Schließen Sie das Gerät an das Stromnetz an. Nicht benötigtes Kabel können Sie im Kabelfach verstauen ①.
- Stellen Sie die aktuelle Uhrzeit durch Betätigen der Tasten „h“ und „m“ ② ein. Ein schneller Vorlauf ist durch Halten der jeweiligen Taste möglich. Sie können die Displaybeleuchtung durch gleichzeitiges, langes (> zwei Sekunden) Drücken der h- und m-Tasten ② ausschalten bzw. wieder anschalten.
- Alle Geräte werden bei der Herstellung auf einwandfreie Funktion geprüft. Davon können z.B. Wasserreste zurückgeblieben sein. Spülen Sie das Gerät zweimal mit maximaler Wassermenge ohne Filtertüte und Kaffeemehl, um es zu reinigen. Dazu füllen Sie den Wassertank ⑥ bis zur 10 Tassen Markierung, drücken Sie die Einstellung zur Kaffeepulververwendung ⑮ und schalten Sie das Gerät ein ④.
- Für optimalen Kaffeegenuss und eine komfortable Handhabung ist das Gerät mit verschiedenen Funktionen ausgestattet. Diese Funktionen werden im Folgenden erläutert.

3. Einstellung der Wasserhärte

Je nach Wasserhärte kann das Gerät mit der Zeit verkalken. Damit nimmt auch der Energieverbrauch des Gerätes zu, da die Kalkschicht im Heizelement eine optimale Übertragung der Heizenergie auf das Wasser verhindert. Zur Vermeidung von Schäden muss das Gerät regelmäßig entkalkt werden. Hierbei unterstützt Sie die Verkalkungsanzeige ③. Das dauerhafte, rote Leuchten der CALC-LED ③ signalisiert Ihnen, dass Sie das Gerät entkalken müssen.

Das Gerät ist bei Auslieferung auf Wasser mit hoher Härte (Härtegrad-Einstellung 4) voreingestellt. Den Wasserhärtegrad in Ihrer Region können Sie bei Ihrem lokalen Wasseranbieter erfragen oder mit einem im Handel erhältlichen Wasserhärtemessstreifen ermitteln.

Bei weicherem Wasser kann die Verkalkungsanzeige auf entsprechend selteneres Entkalken angepasst werden:

- Halten Sie die CALC-Taste ③ gedrückt und stellen Sie durch gleichzeitiges kurzes Drücken der m-Taste ② den gewünschten Wasserhärtegrad ein. Die Härtegrad-Einstellung wird Ihnen hierbei im Display angezeigt.
- Haben Sie den gewünschten Wasserhärtegrad eingestellt, lassen Sie die CALC-Taste los. Ihre Einstellung ist damit gespeichert.
- Die Einstellungen und Anzeigen entnehmen Sie bitte der Tabelle.

| Härtegrad-Einstellung | I | II | III | IV |
|-----------------------|--------|----------|-----------|---------|
| °dH | <7° dH | 7-14° dH | 14-21° dH | >21° dH |
| Displayanzeige ② | 1 | 2 | 3 | 4 |

Bitte beachten:

- Während des Brühvorgangs kann die Wasserhärte nicht programmiert werden.
- Die zuletzt gewählte Härtegrad-Einstellung bleibt auch nach Ziehen des Netzsteckers erhalten.

4. Kaffeezubereitung

Für aromatischen Kaffeegeschmack und einen optimalen Sitz der Filtertüte im Filterhalter empfehlen wir die Verwendung von Melitta® Filtertüten 1x4®.

- Vergewissern Sie sich, dass das Gerät an das Stromnetz angeschlossen ist.
- Öffnen Sie den Wassertankdeckel (5).
- Füllen Sie den Wassertank. Der abnehmbare Tank kann direkt am Wasserhahn befüllt werden. Alternativ kann das Wasser auch mit der Thermkanne direkt in den im Gerät befindlichen Tank befüllt werden (5). Die gewünschte Wassermenge kann an der Skala am Tank abgelesen werden.

- Schließen Sie den Wassertankdeckel und stellen Sie die Thermkanne mit geschlossenem Deckel in das Gerät.

- Stellen Sie die Anzahl der Tassen (7) auf die in den Wassertank (6) eingefüllte Wassermenge ein. Die Anzahl der Tassen wird im Display (2) angezeigt.

Hinweis: Vergewissern Sie sich, dass die Anzahl der Tassen, die Sie auswählen, mit der Wassermenge im Wasserbehälter übereinstimmt (8). Bitte beachten Sie, dass bei der Kaffeezubereitung das komplette Wasser aus dem Wasserbehälter verbraucht wird. Wenn Tassenanzahl und Wassermenge nicht übereinstimmen, kann dies zu einem nicht gewünschten Kaffee-Ergebnis führen.

4.1 Kaffeebohnen verwenden

- Mit einer kompletten Füllung des Bohnenbehälters können 2 bis 3 10-Tassenbrühungen durchgeführt werden. Geröstete Kaffeebohnen verlieren ihr Aroma. Füllen Sie nur so viele Bohnen in den Bohnenbehälter, wie Sie in den nächsten Tagen verbrauchen werden.
- Öffnen Sie den Deckel des Bohnenbehälters und füllen Sie die Kaffeebohnen ein (9). Danach schließen Sie den Deckel.

Hinweise: Um die einwandfreie Funktion des Mahlwerks sicherzustellen, verwenden Sie keine karamellisierten Bohnen. Füllen Sie kein Kaffeepulver in den Bohnenbehälter.

- Öffnen Sie den Schwenkfilter (10) zur linken Seite.
- Falten Sie eine Melitta® Filtertüte 1x4® an den Prägenähten und setzen Sie sie in den Filter (11). Drücken Sie die Filtertüte per Hand in den Filter hinein, um einen optimalen Sitz zu gewährleisten.
- Schwenken Sie den Filter in das Gerät zurück. Ein hörbares Klicken signalisiert Ihnen, dass der Filter eingerastet ist.
- Drehen Sie den Mahlgradregler (12), um nun den gewünschten Mahlgrad auszuwählen (von fein bis grob). Der Mahlgradregler ermöglicht es Ihnen, zwischen drei verschiedenen Einstellungen zu wählen. Auch Einstellungen zwischen den Symbolen sind möglich. Die Einstellung „fein“ entspricht dem Mahlgrad handelsüblichen Kaffees. In dieser Einstellung kann der Kaffee einen leicht bitteren Charakter haben. Wird ein gröberer Mahlgrad gewählt, ist das Kaffee-Ergebnis weniger bitter.

- Drücken Sie die Taste zur Einstellung der Kaffeestärke (13). Auf dem Display (2) wird die ausgewählte Kaffeestärke angezeigt. Eine Bohne (1) entspricht der Einstellung mild, zwei Bohnen (2) der Einstellung medium und drei Bohnen (3) der Einstellung stark.
- Schalten Sie das Gerät mit der Starttaste ON/OFF (4) ein. Die Kaffeezubereitung beginnt und die grüne LED blinkt.
- Sollten Sie beim Starten des Mahlvorgangs oder der Timer Programmierung einen dreifachen Warnton hören und im Display sind drei blinkende Bohnen sichtbar, ist der Bohnenbehälter nicht vollständig verriegelt. In diesem Fall setzen Sie bitte den Bohnenbehälter erneut wie unter Punkt 7 beschrieben ein.
Hinweis: Das Gerät verfügt über ein Überlastschutz des Mahlwerkes, der vor Schäden durch Fremdkörper in den Kaffeebohnen schützt. Wenn Sie ein lautes, ratterndes, bisher unbekanntes Geräusch während des Mahlvorgangs hören, schalten Sie das Gerät ab (4) und reinigen Sie das Mahlwerk wie unter Punkt 7 beschrieben.
- Der Tropfstopp (14) verhindert Nachtropfen von Kaffee, wenn Sie die Kanne aus dem Gerät nehmen.
- Die benutzte Filtertüte können Sie mit Hilfe des entnehmbaren Filtereinsatzes einfach und problemlos entsorgen.

Zusätzlicher Hinweis zu Punkt 4.1

Melitta hat keinen Einfluss auf mögliche Fremdkörper zwischen den gerösteten Kaffeebohnen. Wie im Hinweis unter Punkt 4.1 der Bedienungsanleitung beschrieben, ist das Mahlwerk mit einem Überlastschutz ausgerüstet. Damit wird die Mühle gegen Beschädigungen durch Fremdkörper geschützt. In seltenen Fällen kann es passieren, dass dieser Schutzmechanismus nicht auslöst. Dann bleibt der Motor stehen und kein Mahlgeräusch ist zu hören. In diesem Fall muss das Gerät sofort abgeschaltet werden. Ein mehrmaliges Einschalten sollte vermieden werden. Reinigen Sie das Mahlwerk wie unter Punkt 7 der Bedienungsanleitung beschrieben. Danach ist das Gerät wieder betriebsbereit.

4.2 Kaffeepulver verwenden

- Zur Verwendung von gemahltem Kaffee wählen Sie bitte die Einstellung zur Kaffeepulververwendung (15) aus.
- Öffnen Sie den Schwenkfilter zur linken Seite (10).
- Falten Sie eine Melitta® Filtertüte 1x4® an den Prägenähten und setzen Sie sie in den Filter (11). Drücken Sie die Filtertüte per Hand in den Filter hinein, um einen optimalen Sitz zu gewährleisten.
- Geben Sie den gemahlten Kaffee in die Filtertüte. Dosieren Sie nach Ihrem persönlichen Geschmack. Wir empfehlen die Verwendung von 6-8 g Kaffeepulver pro Tasse.
- Schwenken Sie den Filter in das Gerät zurück. Ein hörbares Klicken signalisiert Ihnen, dass der Filter eingerastet ist.
- Schalten Sie das Gerät mit der Starttaste ON/OFF (4) ein. Die Kaffeezubereitung beginnt und die grüne LED blinkt.
- Der Tropfstopp (14) verhindert Nachtropfen von Kaffee, wenn Sie die Kanne aus dem Gerät nehmen.
- Die Filtertüte können Sie mit Hilfe des entnehmbaren Filtereinsatzes einfach und problemlos entsorgen.

5. Bedienung der Thermkanne

- Der gebrühte Kaffee läuft durch das zentrale Ventil am Thermdeckel in die Kanne.
- Zum Ausschütten des Kaffees drücken Sie den Verschlusshebel nach unten.
- Für ein einfaches Abnehmen des Deckels halten Sie die seitlich anliegenden Verschlüsse gedrückt und heben Sie den Deckel nach oben ab ①.

6. Timer Funktion

Das Gerät ist mit einer TIMER-Funktion ausgestattet. Damit wird die Kaffeezubereitung zu einem von Ihnen programmierten Zeitpunkt automatisch gestartet.

- Bereiten Sie das Gerät wie unter „4. Kaffeezubereitung“ beschrieben vor, jedoch ohne die Starttaste ON/OFF ④ zu betätigen.
- Zur Einstellung der gewünschten Startzeit halten Sie die TIMER-Taste ⑫ gedrückt. Bei der ersten Programmierung blinken im Display ② die Zeitanzeige und das Uhr-Symbol. Stellen Sie die gewünschte Startzeit durch wiederholtes Betätigen der Tasten h und m ② ein. Ein schneller Vorlauf ist durch Halten der jeweiligen Taste möglich.
- Nach dem Loslassen der TIMER-Taste erscheint nach zwei Sekunden wieder die aktuelle Uhrzeit. Die gewählte Startzeit ist gespeichert bis eine andere Zeit eingestellt oder das Gerät vom Netz getrennt wird.
- Durch kurzes Betätigen der TIMER-Taste ⑫ wird die Timer-Funktion für die automatische Kaffeezubereitung aktiviert. Im Display ② erscheint kurz die programmierte Startzeit. Das Uhr-Symbol im Display ② und die weiße LED leuchten dauerhaft ⑬.
- Das Gerät startet die Kaffeezubereitung automatisch zu der von Ihnen programmierten Startzeit.
- So lange Sie den Netzstecker nicht ziehen bzw. eine neue Startzeit programmieren, bleibt die zuvor eingestellte Startzeit gespeichert.
- Durch erneutes kurzes Drücken der TIMER-Taste ⑫ kann die TIMER-Funktion jederzeit deaktiviert werden. Die weiße LED ⑬ und das Uhr-Symbol erlöschen ②.

7. Reinigung und Pflege

Äußere Reinigung:

- Das Gehäuse können Sie mit einem weichen, feuchten Tuch reinigen.

Für ein stets optimales Kaffee-Ergebnis empfehlen wir, den Bohnenbehälter, das Mahlwerk und den Pulverschacht regelmäßig zu reinigen. Dies ist am einfachsten, wenn der Bohnenbehälter und das Mahlwerk komplett leer gemahlen sind.

Bohnenbehälter abnehmen:

- Dazu drehen Sie den Bohnenbehälter gegen den Uhrzeigersinn bis die Dreiecksmarkierungen übereinanderstehen ⑰.
- Nehmen Sie den Bohnenbehälter vom Gerät ab und entleeren Sie ihn vollständig.
- Bohnenbehälter aufsetzen:
 - Platzieren Sie die Dreiecksmarkierungen ⑰ übereinander.
 - Drücken Sie den Bohnenbehälter leicht nach unten und drehen Sie ihn im Uhrzeigersinn bis

zum Anschlag.

- Setzen Sie eine Filtertüte in den Filterhalter ⑪.
- Vollständiges Entleeren des Mahlwerks:
 - Stellen Sie das Gerät auf 2 Tassen ⑦ und eine Bohne ein ⑬.
 - Drücken Sie die Starttaste ON/OFF ④ und lassen das Gerät leer mahlen.
 - Schalten Sie das Gerät nach Beendigung des Mahlvorgangs mit der Taste ON/OFF ④ aus.
- Nehmen Sie den Bohnenbehälter ⑰ wie oben beschrieben wieder ab.

Reinigung des Mahlwerkes:

- Drehen Sie den Mahlgradregler auf „Open“ ⑮.
- Klappen Sie den Bügel nach oben und ziehen Sie den Mahlwerksring aus der Mühle heraus ⑰.
- Reinigen Sie das Mahlwerk mit dem mitgelieferten Reinigungspinsel ⑳.
- Für ein komplettes Entfernen der Kaffeemehlrückstände empfiehlt sich die Nutzung eines Staubsaugers.
- Öffnen Sie den Schwenkfilter und entsorgen Sie die Filtertüte ⑩.

Reinigung des Pulverschachtes:

- Greifen Sie das Gerät mit beiden Händen und legen Sie es vorsichtig auf die Rückseite.
- Nun kann zunächst der Bereich oberhalb des Schwenkfilters mit Pinsel und feuchten Tuch gereinigt werden.
- Zur Öffnung des Pulverschachtes ㉑ halten Sie die Taste zur Kaffeepulververwendung für 5 Sekunden gedrückt ⑮.
- Die Pulverschachtklappe öffnet sich und der Pulverschacht kann mit dem Pinsel gereinigt werden.
- Zum Schließen der Pulverschachtklappe halten Sie die Taste zur Kaffeepulververwendung für 5 Sekunden gedrückt.
- Klappen Sie den Schwenkfilter ⑩ wieder ein und stellen Sie das Gerät auf.
- Setzen Sie jetzt den Mahlwerksring ⑰ wieder ein und klappen Sie den Bügel nach unten.
- Drehen Sie den Mahlgradregler wieder in eine Mahlposition zurück ⑮.
- Setzen Sie den Bohnenbehälter wie oben beschrieben wieder auf.

Entkalkung:

- Basierend auf der von Ihnen voreingestellten Wasserhärte (siehe Punkt 3) sollte die Entkalkung kurzfristig durchgeführt werden, nachdem die Verkalkungsanzeige CALC ③ aufleuchtet.
- Dosieren Sie die Entkalkerflüssigkeit nach Herstellerangaben und füllen Sie sie in den Wassertank. Wir empfehlen die Verwendung von Melitta® „Anti Calc Liquid for Filter Coffee & Aqua Machines“.
 - Betätigen Sie kurz die CALC-Taste ③. Die rote LED beginnt zu blinken ③.
 - Im Display ② erscheint die Uhrzeit und „CALC“ im Wechsel.
 - Der Entkalkungsprozess läuft nun automatisch ab. Um auch starke Verkalkungen zu entfernen, beträgt die Dauer des Entkalkungsprozesses ca. 25 Minuten.
 - **Achtung:** Lediglich durch einen vollständig durchgeführten Entkalkungsprozess werden sämtliche Kalkrückstände entfernt. Nur dann erlischt die CALC LED ③. Daher darf der Entkalkungsprozess

nicht abgebrochen werden.

- Nach dem vollständigen Ablauf des Entkalkungsprozesses erlischt die Beleuchtung der CALC-Taste ③. Das Gerät schaltet sich automatisch ab.
- Um Entkalkerreste vollständig zu entfernen, müssen Sie nach Beendigung des Entkalkungsprozesses das Gerät zweimal mit der maximalen Wassermenge ohne Kaffee betreiben. Gehen Sie dazu wie unter Punkt 2 beschrieben vor.

8. Entsorgungshinweise

- Die mit diesem Symbol  gekennzeichneten Geräte unterliegen der Europäischen Richtlinie für WEEE (Waste Electrical and Electronic Equipment).
- Elektrogeräte gehören nicht in den Hausmüll. Entsorgen Sie das Gerät umweltgerecht über geeignete Sammelsysteme.
- Verpackungsmaterialien sind Rohstoffe und recyclebar. Bitte führen Sie sie in den Rohstoffkreislauf zurück.

8.1 Verbraucherinformationen gem. § 18 ElektroG

Informationen für private Haushalte in Deutschland:

Besitzer von Altgeräten haben diese einer vom unsortierten Siedlungsabfall getrennten Erfassung zuzuführen. Sie haben Altbatterien und Altakkumulatoren, die nicht vom Altgerät umschlossen sind, sowie Lampen, die zerörungsfrei aus dem Altgerät entnommen werden können, vor der Abgabe an einer Erfassungsstelle vom Altgerät zerörungsfrei zu trennen. Vertreiber mit einer Verkaufsfläche für Elektro- und Elektronikgeräte von mindestens 400 Quadratmetern sowie Vertreiber von Lebensmitteln mit einer Gesamtverkaufsfläche von mindestens 800 Quadratmetern, die mehrmals im Kalenderjahr oder dauerhaft Elektro- und Elektronikgeräte anbieten und auf dem Markt bereitstellen, sind verpflichtet,

1. Bei der Abgabe eines neuen Elektro- oder Elektronikgerätes an einen Endnutzer ein Altgerät des Endnutzers der gleichen Geräteart, das im Wesentlichen die gleichen Funktionen wie das neue Gerät erfüllt, am Ort der Abgabe oder in unmittelbarer Nähe hierzu unentgeltlich zurückzunehmen und
2. Auf Verlangen des Endnutzers Altgeräte, die in keiner äußeren Abmessung größer als 25 Zentimeter sind, im Einzelhandelsgeschäft oder in unmittelbarer Nähe hierzu unentgeltlich zurückzunehmen; die Rücknahme darf nicht an den Kauf eines Elektro- oder Elektronikgerätes geknüpft werden und ist auf drei Altgeräte pro Geräteart beschränkt.

Weiterhin können Sie Altgeräte bei öffentlich-rechtlichen Entsorgungsträgern sowie zertifizierten Erstbehandlungsanlagen abgeben. Vor der Entsorgung setzen Sie die Altgeräte ggfs. auf den Werkzustand zurück um ggfs. vorhandene personenbezogene Daten (wie z. B. Name der Nutzerprofile bei Vollautomaten) zu löschen.

 Das Symbol „durchgestrichene Mülltonne auf Rädern“ auf dem Typenschild bedeutet, dass Elektrogeräte getrennt erfasst werden müssen.

Dear customer,

Thank you for buying our AromaFresh filter coffee maker. We hope you will be very happy with it.

If you need further information or if you have any questions please contact Melitta® or visit us on the Internet at www.melitta.co.uk

For your safety

 The appliance complies with all valid European guidelines.

 The appliance complies with all valid United Kingdom guidelines.

The appliance has been tested and certified by an independent test institute.

Please read the safety notes and the operating manual in full. To avoid danger you must pay attention to the safety and operating instructions. Melitta® is not liable for damage caused by ignoring these instructions.

1. Safety notice

This appliance is intended for use in households and similar areas, such as -

- in kitchens for employees in shops, offices and other commercial areas
- in agricultural establishments
- in motels, hotels and other residential facilities and bed and breakfast establishments

Any other use is considered to be improper use and may result in personal injury or damage to property. Melitta® is not liable for damage caused by improper use.

Please observe the following instructions to avoid injuries in case of misuse:

- The appliance must not be placed in a cupboard during operation.
- Connect the appliance only to a properly installed earthed socket.

- The appliance must always be disconnected from the power supply when unsupervised and before assembly, disassembly or cleaning.
- During operation, parts of the appliance such as the steam outlet at the filter become very hot. Avoid touching these parts and avoid contact with hot steam.
- Do not open the filter holder during brewing.
- Do not use the appliance if the power cable is damaged.
- Do not allow the power cable to come into contact with liquids.
- Never immerse the appliance in water.
- Do not use the jug in the microwave
- Do not clean the parts that come into contact with food with aggressive cleaning agents or scouring cream. Remove detergent residues with clean water. Further information on cleaning can be found under „Cleaning and care“.
- This appliance can be used by children from 8 years of age or older if they are supervised or have been instructed in the safe use of the equipment and have understood the potential hazards. Cleaning and maintenance must not be carried out by children, unless they are 8 years or older and are supervised. Keep the appliance and the power cable away from children under 8 years of age.
- The appliance may be used by persons with reduced physical, sensory or mental abilities or lack of experience and/or knowledge if they are supervised or have been instructed in the safe use of the appliance and have understood the potential hazards.
- Children must not play with the appliance
- Replacement of the power cable and all other repairs may only be carried out by Melitta® Customer Service or by an authorised repair shop.

Insulated jug

- Do not use the jug in the microwave.
- Do not place the jug on a hot stove.
- Do not use the jug to store dairy products or baby food, as there is a risk of bacterial growth.
- Do not lay the filled jug on its side, as liquid may escape.
- Clean the outer casing with a soft, damp cloth.

2. Before first use

- Ensure that the mains voltage in your home corresponds to that indicated on the identification label on the base of the appliance.
- Connect the appliance to the mains power. Cable which is not required, can be stored in the cable spool ①.
- Set the current time using the buttons 'h' and 'm' ②. It is possible to speed this up by holding in the respective button. The display light can be turned on or off by holding down the h and m buttons ② for longer than 2 seconds.
- All appliances are tested for fault free operation when they are produced. Some residual water may be left behind after this test. Rinse the appliance twice with the maximum amount of water without a coffee filter or ground coffee in order to clean it. To do this, fill the water tank ⑥ up to the 10 cup

level marker, then press the setting for using ground coffee ⑮ and turn the appliance on ④.

- The appliance has a variety of features for the best coffee enjoyment and ease of use. These features are explained below.

GB 3. Set water hardness

Depending on water hardness lime scale may build up in the appliance. This increases the appliance's energy consumption as lime scale on the heating element can prevent the water heating effectively. To avoid damage the appliance must be descaled regularly. The descaling display helps you in this. If the CALC-button ③ is permanently lit this shows that the appliance needs to be descaled.

The appliance is pre-set for a high level of water hardness (level 4). You can find out the level of water hardness in your area by asking your local water provider or by using water hardness measuring strips available in the shops. For softer water the descaling display can be adjusted to descale less often.

- Hold down the CALC-button ③ and by briefly pressing the m-button ② set the desired level of water hardness. The hardness setting will then show in the display
- Once you have set the desired level of water hardness, let go of the CALC-button. Your settings are now saved.
- The settings and display are shown in the table.

| Hardness setting | I | II | III | IV |
|------------------|--------|----------|-----------|---------|
| °dH | <7° dH | 7-14° dH | 14-21° dH | >21° dH |
| Display ② | 1 | 2 | 3 | 4 |

Please note:

- Water hardness cannot be programmed while brewing.
- The last water hardness level chosen remains even after removing the power cable.

4. Coffee preparation

For aromatic coffee flavour and the best fit of your coffee filter in the filter holder we recommend using Melitta® coffee filters size 1x4®.

- Ensure that the power cable is plugged in.
- Open the lid on the water tank ⑤.
- Fill the water tank. The removable tank can be filled directly at the tap. Alternatively use the insulated jug to pour the water into the tank in the appliance ⑤. The required amount of water can be seen on the water level indicator on the tank.
- Close the water tank lid and place the insulated jug with closed lid in the appliance.
- Set the number of cups ⑦ to the amount of water in the water tank ⑥. The number of cups is shown in the display ②.

Note: Ensure that the selected number of cups corresponds to the amount of water in the water container ⑧. Please note that when making coffee all the water in the water tank is used. If the

number of cups and the amount of water do not correspond to each other then this can lead to you not getting the coffee flavour you would like.

4.1 Using coffee beans

- When the bean container is completely full, you can brew enough coffee for 10 cups 2 or 3 times. Roasted coffee beans lose their flavour. Only fill coffee beans in the container which will be used within a few days.
- Open the bean container lid and fill with coffee beans ⑨. Then close the lid.
Note: To ensure the grinder functions perfectly do not use caramelised coffee beans. Do not put ground coffee in the bean container.
- Open the swivel filter ⑩ to the left.
- Fold a Melitta® 1x4® coffee filter at the embossed seams and place it in the filter holder ⑪. Use your hand to press the filter in to ensure the best fit.
- Swivel the filter back into the appliance. An audible click indicates that the filter is in place.
- Turn the grind dial ⑫, to select the required grind level (from fine to coarse). The grind dial allows you to select from 3 different settings. Settings between the symbols are also possible. The 'fine' setting is for standard coffee. This setting may give the coffee a slightly bitter character. If a coarser setting is selected the coffee will be less bitter.
- Press the button to select coffee strength ⑬. The selected coffee strength is shown in the display ②. One coffee bean ☉ is for mild, two beans ☉☉ for medium and three beans ☉☉☉ for strong.
- Turn the appliance on using the start button ON/OFF ④. Coffee preparation begins and the green LED flashes.
- If you hear three warning tones when starting the grinding process or when programming the timer and the display shows three flashing beans, the bean container is not completely in place. If this happens please reinsert the bean container as described in point 7.

Note: The appliance has an overload safety function of the grinder, which protects the grinder against damage by foreign objects in the coffee beans. If you hear a loud chattering, unknown noise during the grinding process, switch the appliance off ④ and clean the grinder as described in point 7.

- The drip stop ⑭ prevents coffee dripping when you remove the jug from the appliance.
- The used coffee filter can be disposed of simply and easily using the removable filter insert.

Additional note to clause 4.1

Melitta has no influence on possible foreign objects between the roasted coffee beans. As described in clause 4.1 of the manual the grinder is equipped with an overload protection. With this damages of the grinder due to foreign objects shall be avoided. Rarely the overload protection will not be activated. The motor stops and there is no grinding sound to hear after switch on. In this case the appliance must be switched off immediately. A repeated switch on should be avoided. Clean the grinder as described in clause 7. of the manual. After that the appliance is ready for use again.

4.2 Using ground coffee

- To use ground coffee select the ground coffee

setting 15).

- Open the swivel filter to the left 10).
- Fold a Melitta® 1x4® coffee filter at the embossed seams and place it in the filter holder 11). Use your hand to press the filter in to ensure the best fit.
- Put the ground coffee in the coffee filter. The amount of coffee you use depends on your personal taste. We recommend using 6-8 g of ground coffee per cup.
- Swivel the filter back into the appliance. An audible click indicates that the filter is in place.
- Turn the appliance on using the start button ON/OFF 4). Coffee preparation begins and the green LED flashes.
- The drip stop 14) prevents coffee dripping when you remove the jug from the appliance.
- The used coffee filter can be disposed of simply and easily using the removable filter insert.

5. Using the insulated pot

- The brewed coffee flows through the central valve in the insulated lid of the pot.
- To pour coffee press down on the sealing lever .
- Remove the lid simply by pressing the seals on the side while lifting the lid up 11).

6. Timer Feature

The appliance is equipped with a TIMER. This allows you to start brewing coffee automatically at the time you set.

- Prepare the appliance as described in point 4. 'coffee preparation' but without pressing the start button ON/OFF 4).
- To set the required start time, hold down the TIMER button 16). The first time you set it, the time indicator and the clock symbol will flash in the display 2). Set the required start time by repeatedly pressing the h and m buttons 2). It is possible to speed this up by holding in the respective button.
- Two seconds after you let go of the TIMER button the current time will be displayed again. The start time you selected is saved until a new time is selected or the appliance is removed from the power supply.
- Pressing the TIMER button 16) briefly activates the timer feature for automatic coffee preparation. The start time you set appears briefly in the display 2). The clock symbol in the display 2) and the white LED are illuminated 16).
- The appliance starts preparing coffee automatically at the time you set.
- If you do not remove the appliance from the mains electricity or programme a new start time then the time previously set is saved.
- The TIMER feature can be deactivated at any time by pressing the TIMER button 16). The white LED 16) and the clock symbol 2) are no longer illuminated.

7. Cleaning and care

External cleaning:

- The housing and the water tank can be cleaned with a soft, damp cloth.

For the best coffee flavour we recommend cleaning the bean container, the grinder and the ground coffee chute regularly. This is easiest when the bean container and the grinder are completely empty.

Remove bean container:

- Turn the bean container anti-clockwise until the triangular indicators are aligned 17).
- Remove the bean container from the appliance and empty it completely.
- Put the bean container in place:
 - Align the triangular indicators 17).
 - Lightly press down on the bean container and turn it clockwise until it clicks into place.
- Put a coffee filter in the filter holder 11).
- Empty the grinder completely:
 - Set the appliance at 2 cups 7) and one coffee bean 13).
 - Press the start button ON/OFF 4) and allow the appliance to grind until empty.
 - After grinding use the ON/OFF button to turn the appliance off.
- Remove the bean container 17) again as described above.

Clean the grinder:

- Turn the grind level dial to 'Open' 18).
- Lift up the bracket and pull the grinder ring out of the grinder 19).
- Clean the grinder with the cleaning brush provided 20).
- To completely remove ground coffee deposits we recommend using a vacuum cleaner.
- Open the swivel filter and dispose of the coffee filter 10).

Clean the ground coffee chute:

- Holding the appliance in both hands carefully lay it on its back.
- Now you can firstly clean the area above the swivel filter with the brush and a damp cloth.
- To open the ground coffee chute 21) hold down the button for ground coffee 15) for 5 seconds.
- The ground coffee chute flap opens and the chute can be cleaned with the brush.
- To close the flap on the ground coffee chute hold down the button for ground coffee 15) for 5 seconds.
- Put the swivel filter 10) back in place and stand the appliance up again.
- Put the grinder ring 19) back in place and close down the bracket again.
- Turn the grind level dial back into a grind position 18).
- Put the bean container in place again as described above.

Descaling:

Based on the water hardness you have set (see point 3) the appliance should be descaled soon after the CALC 3) indicator lights up.

- Measure out the descaling fluid according to the manufacturers instructions and pour it into the water tank. We recommend using Melitta® "Anti Calc Liquid for Filter Coffee & Aqua Machines".
- Briefly press the CALC button 3). The red LED starts to flash 3).
- The current time and 'CALC' appear alternately in the display 2).
- The descaling process runs automatically. To remove even heavy calcification the descaling process takes about 25 minutes.
- **Attention:** Only by running the complete descaling process can all limescale deposits be removed. Only then does the Calc LED 3) go off. Therefore the

descaling process should not be interrupted.

- After the descaling process has been completed the light in the CALC button ③ goes off. The appliance turns off automatically.
- To completely remove any deposits from descaling, the appliance must be rinsed twice with the maximum amount of water without coffee, after the descaling process has ended. Proceed as described in point 2.

FR

8. Note on disposal

- Appliances labelled with this symbol  are subject to European guidelines for WEEE (Waste Electrical and Electronic Equipment).
- Electric appliances do not go in the household bin. Dispose of the appliance in an environmentally friendly way using suitable collection systems.
- Packaging materials are raw materials and can be recycled. Please recycle them.

Cher client, chère cliente,

Nous vous remercions d'avoir choisi notre cafetière filtre AromaFresh. Nous vous souhaitons entière satisfaction.

Si vous souhaitez avoir des renseignements complémentaires ou si vous avez des questions, veuillez-vous adresser à Melitta® ou visitez notre site Internet www.melitta.fr, www.melitta.be

Pour votre sécurité

 L'appareil est conforme aux normes européennes en vigueur.

L'appareil a été contrôlé et certifié par des instituts de tests indépendants.

Veuillez lire les consignes de sécurité et le mode d'emploi dans leur intégralité. Afin d'éviter tout danger, respectez les consignes de sécurité ainsi que le mode d'emploi. Melitta® décline toute responsabilité en cas de dommages résultant d'un non-respect des consignes.

1. Consignes de sécurité

Cet appareil est conçu pour être utilisé à la maison et pour des utilisations similaires comme –

- dans les cuisines pour les employés de magasins, bureaux et autre zones commerciales
- dans les établissements agricoles
- dans les motels, hôtels et autres établissements d'hébergement

Toute autre utilisation est considérée comme inappropriée et peut entraîner des blessures corporelles ou des dommages matériels. Melitta® ne peut pas être tenue responsable des dommages causés par une utilisation inappropriée.

Veuillez respecter les instructions suivantes pour éviter toutes blessures causées par une mauvaise utilisation:

- Ne pas placer l'appareil dans une armoire pendant l'utilisati-

on.

- Brancher l'appareil sur une prise de courant mise à la terre et correctement installée.
- L'appareil doit toujours être débranché du secteur lorsqu'il est laissé sans surveillance ou avant de le monter, de le démonter ou de le nettoyer.
- Pendant le fonctionnement, des parties de l'appareil, comme la sortie de la vapeur au niveau du filtre, peuvent devenir très chaudes. Éviter de toucher ces parties et tout contact avec la vapeur chaude.
- Ne pas ouvrir le porte-filtre pendant la préparation.
- Ne pas utiliser l'appareil si le cordon d'alimentation est endommagé.
- Le cordon d'alimentation ne doit en aucun cas entrer en contact avec des liquides.
- Ne jamais plonger l'appareil dans l'eau.
- Ne pas mettre la verseuse au micro-ondes.
- Ne pas nettoyer les parties entrant en contact avec de la nourriture avec des produits de nettoyage agressifs ou une crème à récurer. Nettoyer les résidus de détergent à l'eau claire. Vous trouverez de plus amples informations sur le nettoyage dans la partie « Nettoyage et entretien ».
- Cet appareil peut être utilisé par des enfants de 8 ans ou plus s'ils sont surveillés ou s'ils ont été instruits quant à l'utilisation de l'appareil et aux dangers

associés et s'ils ont compris les dangers potentiels. Le nettoyage et l'entretien de l'appareil ne doivent pas être effectués par des enfants à moins qu'ils aient au minimum 8 ans et soient surveillés. L'appareil et le cordon d'alimentation doivent être mis hors de portée des enfants de moins de 8 ans.

- Cet appareil peut être utilisé par des personnes présentant des aptitudes physiques, sensorielles ou mentales limitées ou un manque d'expérience et/ou de connaissances si elles sont surveillées ou si elles ont été instruites quant à l'utilisation de l'appareil et aux dangers associés et si elles ont compris les dangers potentiels.
- Les enfants ne doivent pas jouer avec l'appareil.
- Le remplacement du cordon d'alimentation et toute autre réparation doivent uniquement être effectués par le service après-vente de Melitta® ou par un réparateur agréé.

Verseuse isotherme

- Ne pas mettre la verseuse au micro-ondes.
- Ne pas placer la verseuse sur une cuisinière chaude.
- Ne pas utiliser la verseuse pour stocker des produits laitiers ou de la nourriture pour bébés car il existe un risque de prolifération des bactéries.
- Ne pas coucher la verseuse remplie sur le côté car du liquide pourrait fuir.



FR

2. Avant la première utilisation

- S'assurer que le voltage d'alimentation électrique du foyer correspond à celui indiqué sur l'étiquette d'identification à la base de l'appareil.
- Brancher l'appareil au réseau électrique. La partie du cordon qui n'est pas nécessaire peut être rangée dans l'espace prévu à cet effet ①. Régler l'heure grâce aux boutons 'h' et 'm' ②. Une avance rapide est possible en maintenant le bouton concerné enfoncé. La lumière de l'écran peut être activée ou désactivée en maintenant enfoncés les boutons h et m ② pendant plus de 2 secondes. Le parfait fonctionnement de tous les appareils est contrôlé lors de la production. De l'eau résiduelle peut rester après ce test. Afin de nettoyer l'appareil, rincez-le deux fois avec la quantité maximum d'eau, sans filtre à café ni café moulu. Pour ce faire, remplir le réservoir d'eau ⑥ jusqu'au marqueur de niveau de 10 tasses, puis appuyer sur le paramètre pour utiliser du café moulu ⑮ et allumer l'appareil ④.
- Pour un plaisir optimal de café et pour une manipulation confortable, l'appareil est équipé de différentes fonctions. Ces fonctions sont expliquées ci-dessous.

3. Réglage de la dureté de l'eau

Selon la dureté de l'eau, l'appareil peut s'entartre avec le temps. Lorsque l'appareil est entarté, la consommation d'énergie augmente puisque la couche de calcaire dans l'élément chauffant empêche une diffusion optimale de l'énergie de chauffe dans l'eau. Afin d'éviter tout dommage, l'appareil doit être régulièrement détartré. A ce sujet, l'indicateur d'entartrage vous aide. L'éclairage continu et rouge du bouton de détartrage ③ vous signale que vous devez détartrer l'appareil.

À la livraison, l'appareil est préréglé avec une dureté de l'eau élevée (niveau 4). Vous pouvez vous renseigner sur le degré de dureté de l'eau de votre région auprès de votre fournisseur d'eau local ou l'établir à l'aide d'une bandelette de mesure de la dureté de l'eau disponible dans le commerce.

Dans le cas d'une eau plus douce, l'indicateur d'entartrage peut être ajusté de manière appropriée pour un détartrage moins fréquent :

- Maintenez le bouton de détartrage ③ pressé et réglez le degré souhaité de dureté de l'eau en pressant brièvement le bouton « m » ②. Le réglage du degré de dureté apparaît dans l'écran d'affichage.
- Une fois que vous avez paramétré le degré souhaité de dureté de l'eau, relâchez le bouton de détartrage. Votre réglage est enregistré.
- Pour les paramètres et indicateurs, référez-vous au tableau.

| Réglage du degré de dureté | I | II | III | IV |
|----------------------------|--------|----------|-----------|---------|
| °dH | <7° dH | 7-14° dH | 14-21° dH | >21° dH |
| Affichage sur l'écran ② | 1 | 2 | 3 | 4 |

Attention :

- La dureté de l'eau ne peut pas être programmée

pendant que du café passe.

- Le dernier paramétrage choisi de degré de dureté est conservé même après le débranchement de l'appareil.

4. Préparation du café

Pour un café encore plus aromatique et une parfaite adéquation avec le porte-filtre, nous recommandons l'utilisation des filtres à café Melitta® de taille 1x4®.

- S'assurer que le cordon d'alimentation est branché.
- Ouvrir le couvercle du réservoir d'eau ⑤.
- Remplissez le réservoir à eau. Le réservoir amovible peut être rempli directement au robinet. Vous pouvez aussi utiliser la verseuse en isotherme pour verser l'eau dans le réservoir placé dans l'appareil ⑤. La quantité d'eau requise peut être mesurée grâce à l'indicateur de niveau situé sur le réservoir.
- Fermer le couvercle du réservoir d'eau et placer la verseuse en isotherme avec le couvercle fermé dans l'appareil.
- Régler le nombre de tasses ⑦ en fonction de la quantité d'eau présente dans le réservoir d'eau ⑥. Le nombre de tasses est affiché sur l'écran ②.
Note : s'assurer que le nombre de tasses correspond à la quantité d'eau dans le réservoir d'eau ⑧. Veuillez noter que, lors de la préparation du café, toute l'eau présente dans le réservoir d'eau est utilisée. Si le nombre de tasses et la quantité d'eau ne correspondent pas, vous pourriez ne pas obtenir le résultat escompté.

4.1 Utiliser des grains de café

- Lorsque le réservoir à grains est entièrement rempli, vous pouvez préparer jusqu'à 2 ou 3 fois suffisamment de café pour 10 tasses. Avec le temps, les grains de café torréfiés perdent leur saveur. Remplir le réservoir seulement avec des grains que seront utilisés en quelques jours.
- Ouvrir le couvercle du réservoir à grains et le remplir de grains de café ⑨. Puis fermer le couvercle.
Note : pour garantir le parfait fonctionnement du moulin, ne pas utiliser de grains de café caramélisés. Ne pas verser de café moulu dans le réservoir à grains.
- Ouvrir le porte-filtre ⑩ en le faisant pivoter vers la gauche.
- Prendre un filtre à café Melitta® 1x4® et le plier au niveau des coutures en relief. Ensuite le placer dans le porte-filtre ⑪ en le poussant à la main afin de garantir un parfait positionnement.
- Pivoter le porte-filtre afin qu'il soit à nouveau dans l'appareil. Un clic audible indique que le porte-filtre est en place.
- Tourner le sélecteur de mouture ⑫ pour sélectionner le niveau désiré de mouture (de fin à grossier). Trois réglages différents sont indiqués par des symboles mais il est également possible de choisir un réglage entre ces symboles. Le réglage 'fin', qui est prévu pour le café standard, peut donner un caractère légèrement amer au café. Si un réglage plus grossier est sélectionné, le café sera moins amer.
- Appuyer sur le bouton pour sélectionner l'intensité du café ⑬. L'intensité du café sélectionnée est affichée sur l'écran ②. Un grain ⑭ de café signifie doux, deux grains ⑭⑭ médium et trois grains ⑭⑭⑭ fort.
- Débiter la préparation en appuyant sur le bouton



MARCHE/ARRÊT ④. La LED verte clignote quand la préparation commence.

- Si vous entendez trois bips d'avertissement lorsque vous lancez le processus de mouture ou programmez le timer, et si trois grains clignotent à l'écran, cela signifie que le réservoir à grains n'est pas bien verrouillé. Dans ce cas, réinsérez le réservoir à grains comme indiqué au point 7.

Note : La machine possède une fonction de protection contre la surcharge du moulin, ce qui protège le moulin contre des dommages causés par des corps étrangers dans les grains de café. Si vous entendez un bruit fort et inconnu durant le broyage, éteignez la machine ④ et nettoyez le moulin comme décrit au point 7.

- Le système anti-goutte ⑭ empêche que des gouttes de café coulent quand vous retirez la verseuse de l'appareil.
- Le filtre à café utilisé peut être simplement et facilement retiré à l'aide du porte-filtre amovible pour être ensuite jeté.

Note complémentaire au point 4.1

Melitta n'a aucune influence sur les corps étrangers qui pourraient se glisser entre les grains de café torréfiés. Comme le précise la note au point 4.1 du mode d'emploi, le moulin est équipé d'une protection contre les surcharges. Ce dispositif permet de protéger le moulin contre les dégâts dus aux corps étrangers. Dans quelques rares cas, il peut arriver que ce dispositif de protection ne se déclenche pas. Le moteur s'arrête et aucun bruit de mouture ne se fait entendre. Dans ce cas, l'appareil doit être débranché immédiatement. Évitez de mettre en marche l'appareil de manière répétée. Nettoyez le moulin en suivant les instructions fournies au point 7 du mode d'emploi. Une fois le moulin nettoyé, l'appareil sera à nouveau en état de fonctionner.

4.2 Utiliser du café moulu

- Pour utiliser du café moulu, sélectionner le paramètre café moulu ⑮.
- Ouvrir le porte-filtre en le pivotant vers la gauche ⑩.
- Plier un filtre à café Melitta® 1x4® au niveau des coutures en relief. Ensuite le placer dans le porte-filtre ⑪ en le poussant à la main afin de garantir un parfait positionnement.
- Mettre le café moulu dans le filtre à café. La quantité de café utilisée dépend de vos goûts. Nous vous recommandons d'utiliser 6-8 g de café moulu par tasse.
- Pivoter le porte-filtre afin qu'il soit à nouveau dans l'appareil. Un clic audible indique que le porte-filtre est en place.
- Débuter la préparation en appuyant sur le bouton MARCHE/ARRÊT ④. La LED verte clignote quand la préparation commence.
- Le système anti-goutte ⑭ empêche que des gouttes de café coulent r quand vous retirez la verseuse de l'appareil.
- Le filtre à café utilisé peut être simplement et facilement retiré à l'aide du porte-filtre amovible pour être ensuite jeté.

5. Utilisation de la verseuse isotherme

- Le café préparé coule à travers la valve centrale du couvercle isotherme de la verseuse.
- Appuyez sur le clapet pour ouvrir le bec verseur et

verser le café.

- Pour retirer le couvercle, il suffit d'appuyer sur les côtés tout en le soulevant ⑪.

6. Fonction Timer pour un départ programmé

L'appareil est équipé d'une fonction de départ programmé (« TIMER »). La préparation du café démarre ainsi automatiquement à l'heure programmée.

- Préparer l'appareil comme décrit dans le point 4 « préparation du café » mais sans appuyer sur le bouton MARCHE/ARRÊT ④.
- Pour régler l'heure de départ souhaitée, maintenir le bouton TIMER appuyé ⑯. La première fois que vous le réglez, l'indicateur d'heure et le symbole de l'horloge clignoteront sur l'écran ②. Définir l'heure de départ souhaité en appuyant de façon répétée sur les boutons h et m ②. Une avance rapide est possible en maintenant le bouton concerné enfoncé.
- Deux secondes après avoir relâché le bouton TIMER, l'heure actuelle s'affiche à nouveau. L'heure de départ choisie est sauvegardée jusqu'à ce qu'une nouvelle heure soit paramétrée ou que l'appareil soit débranché du réseau électrique.
- Appuyer brièvement sur le bouton TIMER ⑯ active la fonction de départ programmé pour une préparation automatique du café. L'heure de départ paramétrée apparaît brièvement sur l'écran ②. Le symbole de l'horloge sur l'écran ② et la LED blanche sont allumés ⑯.
- L'appareil commence à préparer le café automatiquement à l'heure que vous avez programmée.
- Si vous ne débranchez pas l'appareil ou si vous ne programmez pas une nouvelle heure de démarrage, alors l'heure réglée précédemment est sauvegardée.
- La fonction TIMER peut être désactivée à tout moment en appuyant à nouveau sur le bouton TIMER ⑯. La LED blanche ⑯ et le symbole de l'heure ② s'éteignent.

7. Nettoyage et entretien

Nettoyage extérieur :

- L'extérieur de la machine et le réservoir d'eau peuvent être nettoyés avec un chiffon doux et humide.

Pour la meilleure des saveurs, nous recommandons de nettoyer régulièrement le réservoir à grains, le moulin et le réservoir à café moulu. C'est plus simple lorsque le réservoir à grains et le moulin sont entièrement vides.

Retirer le réservoir à grains :

- Tourner le réservoir à grains vers la gauche jusqu'à ce que les indicateurs triangulaires soient alignés ⑰.
- Retirer le réservoir à grains de l'appareil et le vider complètement.
- Mettre le réservoir à grains en place :
 - Aligner les indicateurs triangulaires ⑰.
 - Appuyer légèrement sur le réservoir à grains et le tourner vers la droite jusqu'à entendre un clic.
- Placer un filtre à café dans le porte-filtre ⑪.

FR



Vider complètement le moulin :

- Régler l'appareil sur 2 tasses ⑦ et un grain de café ⑬.
- Appuyer sur le bouton MARCHE/ARRÊT ④ et laisser le moulin fonctionner jusqu'à ce qu'il soit vide.
- Une fois la mouture effectuée, éteindre l'appareil grâce au bouton MARCHE/ARRÊT.
- Retirer à nouveau le réservoir à grains ⑰ comme décrit ci-dessus.

FR

Nettoyer le moulin :

- Tourner le sélecteur de mouture sur 'Ouvert' ⑱.
- Soulever le crochet et pousser l'anneau du moulin en dehors du moulin ⑲.
- Nettoyer le moulin avec la brosse de nettoyage incluse ⑳.
- Pour retirer entièrement les dépôts de café moulu, nous recommandons d'utiliser un aspirateur.
- Ouvrir le porte-filtre et disposer le filtre à café ⑩.

Nettoyer le réservoir à café moulu :

- Mettre l'appareil prudemment sur le dos en le tenant des deux mains.
- Il est maintenant possible de commencer par nettoyer la zone au-dessus du porte-filtre avec la brosse et un chiffon humide.
- Pour ouvrir le réservoir à café moulu ㉑, maintenir enfoncé le bouton pour café moulu ⑮ pendant 5 secondes.
- Le clapet du réservoir à café moulu s'ouvre et le réservoir peut être nettoyé avec la brosse.
- Pour fermer le clapet du réservoir à café moulu, maintenir enfoncé le bouton pour café moulu ⑮ pendant 5 secondes.
- Replacer le porte-filtre ⑩ et relever l'appareil.
- Replacer l'anneau du moulin ⑲ et refermer le crochet.
- Remettre le sélecteur de mouture en position moulin ⑱.
- Remettre le réservoir à grains ⑰ en place comme décrit ci-dessus.

Détartrage :

En accord avec la dureté de l'eau que vous avez préréglée (cf. point 3), le détartrage devrait être effectué dans un court délai suite à l'allumage du bouton de détartrage ③.

- Dosez le détartrant liquide selon les indications du fabricant et versez-le dans le réservoir à eau. Nous recommandons l'utilisation de Melitta® « Anti Calc Liquid for Filter Coffee & Aqua Machines ».
- Pressez brièvement le bouton de détartrage ③ ; il commence à clignoter.
- L'heure actuelle et 'CALC' apparaissent alternativement sur l'écran ②.
- Le processus de détartrage se déroule automatiquement. Afin d'éliminer aussi les entartrages intenses, la durée du processus de détartrage est de 25 minutes. Le temps restant apparaît sur l'écran d'affichage.
- **Attention** : Les dépôts complets de calcaire seront éliminés uniquement par un processus de détartrage effectué entièrement et le bouton de détartrage s'éteint. Par conséquent, le processus de détartrage ne doit pas être interrompu avant l'écoulement des 25 minutes.

- Après le déroulement complet du processus de détartrage, le bouton de détartrage s'éteint. L'appareil s'éteint automatiquement.
- Après le processus de détartrage, vous devez faire fonctionner l'appareil deux fois avec la quantité d'eau maximale et sans café afin d'éliminer entièrement tous les restes de calcaire.

8. Traitement des déchets

- Les appareils portant le symbole  sont soumis à la norme européenne WEEE (Waste Electrical and Electronic Equipment).
- Les appareils électriques ne font pas partie des ordures ménagères. Éliminez l'appareil en respectant l'environnement, via des systèmes de collectes appropriés.
- Les matériaux d'emballage sont des matières premières et recyclables. Veuillez les réintégrer dans le circuit des matières premières.



Points de collecte sur www.quefairedemesdechets.fr
Privilégiez la réparation ou le don de votre appareil !



Beste klant,

Hartelijk dank dat u gekozen hebt voor ons filterkoffiezetapparaat AromaFresh. Wij wensen u veel plezier met uw aankoop.

Wanneer u aanvullende informatie wenst of vragen heeft, kunt u contact opnemen met Melitta® of onze website bezoeken: www.melitta.nl, www.melitta.be

Voor uw veiligheid

CE Het apparaat voldoet aan de geldende Europese richtlijnen.

Het apparaat is door onafhankelijke testinstituten gecontroleerd en gecertificeerd.

Neem de veiligheidsinstructies en de gebruiksaanwijzing volledig door. Neem de veiligheids- en bedieningsinstructies in acht om gevaren te voorkomen. In geval van niet-naleving aanvaardt Melitta® geen aansprakelijkheid voor de eventueel ontstane schade.

1. Veiligheidsinstructies

Dit apparaat is bedoeld voor huishoudelijk of gelijkaardig gebruik, zoals:

- in de personeelskeuken van een winkel, kantoor of andere commerciële ruimte
- in een landbouwbedrijf
- in een hotel, motel, B&B of andere verblijfsvoorziening

Elk ander gebruik wordt beschouwd als onjuist en kan leiden tot lichamelijke of materiële schade. Melitta® is niet aansprakelijk voor schade veroorzaakt door onjuist gebruik.

Houd de volgende instructies in acht om verwondingen bij verkeerd gebruik te voorkomen:

- Gebruik het apparaat niet in een kast.
- Sluit het apparaat alleen aan op een goed geïnstalleerd, geaard stopcontact.
- Trek de stekker van het appa-

raat altijd uit het stopcontact wanneer u het onbewaakt achterlaat, (de)monteert of reinigt.

- Tijdens het gebruik kunnen onderdelen van het apparaat, zoals de stoomuitloop bij de filterhouder, zeer heet worden. Raak deze onderdelen niet aan en vermijd contact met hete stoom.
- Open de filterhouder niet tijdens het koffiezetten.
- Gebruik het apparaat niet als het netsnoer beschadigd is.
- Zorg ervoor dat het netsnoer niet in aanraking komt met vloeistoffen.
- Dompel het apparaat nooit onder in water.
- Gebruik de kan niet in de magnetron.
- Reinig de onderdelen die in aanraking komen met voedsel niet met agressieve reinigingsmiddelen of schuurmiddelen. Verwijder resten van reinigingsmiddelen met zuiver water. Meer informatie over de reiniging van het apparaat vindt u onder „Reiniging en onderhoud“.
- Dit apparaat mag gebruikt worden door kinderen vanaf 8 jaar, op voorwaarde dat er iemand toezicht houdt of heeft uitgelegd hoe ze het apparaat veilig moeten gebruiken en ze begrijpen wat de mogelijke gevaren zijn. Laat de reiniging en het onderhoud niet uitvoeren door kinderen jonger dan 8 jaar. Ook bij kinderen vanaf 8 jaar dient er iemand toezicht te houden.

NL



Houd het apparaat en het netsnoer uit de buurt van kinderen jonger dan 8 jaar.

NL

- Het apparaat mag gebruikt worden door mensen met een beperkt fysiek, zintuiglijk of geestelijk vermogen of door mensen die niet over voldoende ervaring en/of kennis beschikken, op voorwaarde dat er iemand toezicht houdt of heeft uitgelegd hoe ze het apparaat veilig moeten gebruiken en ze begrijpen wat de mogelijke gevaren zijn.
- Laat kinderen niet met het apparaat spelen.
- Het vervangen van het netsnoer en het uitvoeren van alle andere herstellingen mag uitsluitend gebeuren door de Melitta® Consumentenservice of door een erkende hersteller.

Warmhoudkan

- Gebruik de kan niet in de magnetron.
- Plaats de kan niet op een hete kookplaat.
- Wegens het risico op bacteriegroei mag de kan niet gebruikt worden om zuivelproducten of zuigelingenvoeding in te bewaren.
- Leg de gevulde kan niet op zijn kant. Anders kan er vloeistof uit lopen.
- Reinig de behuizing van het apparaat met een zachte, vochtige doek.

2. Voorafgaand aan de ingebruikneming

- Controleer of de netspanning in uw huis overeenstemt met de spanning vermeld op het typeplaatje onderaan het apparaat.
- Sluit het apparaat aan op het stroomnet. Het overvoltage deel van het netsnoer kan worden opgeborgen in het snoercompartiment ①.
- Stel de tijd in met de knoppen "H" en "M" ②. Houd de knoppen ingedrukt om sneller vooruit te gaan. De displayverlichting kan worden in- of uitgeschakeld door de knoppen "H" en "M" ② langer dan 2 seconden ingedrukt te houden.
- Als onderdeel van het productieproces wordt gecontroleerd of alle apparaten perfect functioneren. Het is mogelijk dat hierdoor waterresten achterblijven in het apparaat. Spoel het apparaat tweemaal met de maximale waterhoeveelheid, zonder filterzakje of koffie, om het te reinigen. Vul hiervoor het waterreservoir ⑥ tot de 10 kopjes-markering, druk vervolgens op de instelknop voor gemalen koffie ⑮ en schakel het apparaat in ④.
- Voor een optimaal koffiegenot en gebruiksvriendelijkheid is het apparaat uitgerust met verschillende functies. Deze functies worden hierna uitgelegd.

3. Waterhardheid instellen

Afhankelijk van de waterhardheid kan het apparaat met de tijd verkalken. Daardoor neemt ook het energieverbruik van het apparaat toe, aangezien de kalklaag op het verwarmingselement een optimale warmteoverdracht aan het water verhindert. Om schade te voorkomen, moet het apparaat regelmatig ontkalkt worden. De ontkalkingsindicator helpt u daarbij. Als de CALC-toets ③ continu rood brandt, moet het apparaat ontkalkt worden.

Het apparaat is bij levering ingesteld op water met een hoge hardheid (stand 4). Om de hardheid van uw water te kennen, kunt u navraag doen bij uw watermaatschappij of deze zelf meten met een normaal in de handel verkrijgbare teststrip.

Bij zachter water kan de ontkalkingsindicator ingesteld worden op minder vaak ontkalken:

- Houd de CALC-toets ③ ingedrukt en stel de gewenste waterhardheid in door kort te drukken op de m-toets ③. De ingestelde hardheidsgraad wordt getoond op het display.
- Als de gewenste waterhardheid is ingesteld, laat u de CALC-toets los. De instelling is dan opgeslagen.
- Wat de instellingen en aanduidingen betekenen, vindt u terug in onderstaande tabel.

| Instelling hardheidsgraad | I | II | III | IV |
|---------------------------|--------|----------|-----------|---------|
| °dH | <7° dH | 7-14° dH | 14-21° dH | >21° dH |
| Weergave op het display ② | 1 | 2 | 3 | 4 |

Belangrijk:

- Terwijl het apparaat bezig is met koffiezetten kan de waterhardheid niet geprogrammeerd worden.
- De laatst ingestelde hardheidsgraad blijft geprogrammeerd in het geheugen oog als de



netstekker uitgetrokken wordt.

4. Koffiezetten

Wij raden aan Melitta® filterzakjes 1x4® te gebruiken, aangezien deze optimaal in de filterhouder passen en resulteren in een aromatische koffie.

- Controleer of het apparaat aangesloten is op het stroomnet.
- Open het deksel van het waterreservoir ⑤.
- Vul het waterreservoir. Het uitneembare reservoir kunt u rechtstreeks vullen aan de kraan. U kunt ook de glaskan gebruiken om water in het reservoir van het apparaat te gieten ⑤. Op de waterpeil-aanduiding op het reservoir ziet u de benodigde hoeveelheid water.
- Sluit het deksel van het waterreservoir en plaats de glazen kan met gesloten deksel in het apparaat.
- Stel het aantal kopjes ⑦ in, passend bij de hoeveelheid water in het waterreservoir ⑥. Het aantal kopjes wordt weergegeven op het display ②.
Opmerking: Zorg ervoor dat het geselecteerde aantal kopjes overeenstemt met de hoeveelheid water in het waterreservoir ⑧. Wanneer u koffie zet, zal al het water in het waterreservoir opgebruikt worden. Als het aantal kopjes niet overeenstemt met de hoeveelheid water, kan dit de smaak van de koffie negatief beïnvloeden.

4.1 Koffiebonen gebruiken

- Wanneer het bonenreservoir volledig vol is, kunt u voldoende koffie zetten voor 2 à 3 keer 10 kopjes. Gebrande koffiebonen verliezen hun aroma. Doe daarom niet meer koffiebonen in het bonenreservoir dan u de komende dagen zult gebruiken.
- Open het deksel van het bonenreservoir en vul het reservoir met koffiebonen ⑨. Sluit vervolgens het deksel.
Opmerking: Gebruik geen gekaramelliseerde, geglazuurde of met suikerhoudende toevoegingen behandelde koffiebonen, anders zal het maalwerk mogelijk niet perfect werken. Doe geen gemalen koffie in het bonenreservoir.
- Zwenk de filterhouder ⑩ naar links.
- Vouw de randen van een Melitta® filterzakje 1x4® om en plaats het in de filterhouder ⑪. Druk het filterzakje met de hand in de filterhouder, zodat het goed blijft zitten.
- Zwenk de filterhouder terug in het apparaat. Een hoorbare klik bevestigt dat de filterhouder juist geplaatst is.
- Draai aan de maalgraadinstelknop ⑫ om de gewenste maalgraad te selecteren (van fijn naar grof). Met de maalgraadinstelknop kunt u kiezen uit 3 instellingen. U kunt ook een instelling kiezen met de symbolen. De instelling „fijn“ is voor gewone koffie. Met deze instelling kan de koffie een licht bittere smaak hebben. Als u een grovere instelling selecteert, zal de koffie minder bitter smaken.
- Druk op de instelknop om de koffiesterkte te selecteren ⑬. De geselecteerde koffiesterkte wordt weergegeven op het display ②. Eén boon ☉ staat voor milde, twee bonen ☉☉ voor normale en drie bonen ☉☉☉ voor sterke koffie.
- Druk op de ON/OFF-knop ④ om het apparaat in te schakelen. De groene led knippert en het apparaat begint koffie te zetten.

- Als je drie waarschuwingstonen hoort en op het display drie knipperende bonen ziet, is het bonenreservoir niet goed geplaatst. Dit kan gebeuren bij het starten van het maalproces of bij het programmeren van de timer. Plaats in dat geval het bonenreservoir opnieuw, zoals beschreven in punt 7.
Opmerking: Dit toestel heeft een beschermingsfunctie tegen overbelasting van de molen. Hiermee wordt de molen behoed voor schade als gevolg van vreemde voorwerpen in de koffiebonen. Indien u een luid ratelend, onbekend geluid hoort tijdens het maalproces, schakel dan direct het toestel uit ④ en reinig de molen zoals beschreven bij punt 7.
- De druppelstop ⑭ zorgt ervoor dat er geen koffie meer uit de filter kan lekken zodra de kan uit het apparaat genomen is.
- Dankzij de uitneembare filterhouder kunt u de gebruikte filterzakjes eenvoudig en probleemloos verwijderen.

Extra opmerking bij punt 4.1

Melitta heeft geen invloed op eventuele vreemde voorwerpen tussen de gebrande koffiebonen. Zoals beschreven in punt 4.1 van de handleiding is het maalwerk voorzien van een overbelastingsbeveiliging. Deze beschermt het maalwerk tegen schade door vreemde voorwerpen. In uitzonderlijke gevallen wordt de overbelastingsbeveiliging niet geactiveerd. De motor stopt dan en je hoort geen maalgeluid terwijl het apparaat is ingeschakeld. Schakel in dat geval het apparaat onmiddellijk uit. Druk niet herhaaldelijk op de aan-uitknop. Maak het maalwerk schoon zoals beschreven in punt 7 van de handleiding. Daarna is het apparaat weer klaar voor gebruik.

4.2 Gemalen koffie gebruiken

- Selecteer de instelling voor gemalen koffie ⑮ om gemalen koffie te gebruiken.
- Zwenk de filterhouder ⑩ naar links.
- Vouw de randen van een Melitta® filterzakje 1x4® om en plaats het in de filterhouder ⑪. Druk het filterzakje met de hand in de filterhouder, zodat het goed blijft zitten.
- Doe de gemalen koffie in het filterzakje. Doseer volgens uw persoonlijke smaak. Wij raden aan 6-8 g gemalen koffie te gebruiken per kopje.
- Zwenk de filterhouder terug in het apparaat. Een hoorbare klik bevestigt dat de filterhouder juist geplaatst is.
- Druk op de ON/OFF-knop ④ om het apparaat in te schakelen. De groene led knippert en het apparaat begint koffie te zetten.
- De druppelstop ⑭ zorgt ervoor dat er geen koffie meer uit de filter kan lekken zodra de kan uit het apparaat genomen is.
- Dankzij de uitneembare filterhouder kunt u de gebruikte filterzakjes eenvoudig en probleemloos verwijderen.

5. Gebruik van de thermoskan

- De versgezette koffie loopt in de kan door het centrale ventiel van het geïsoleerde deksel.
- Druk de sluihendel naar beneden om koffie te schenken.
- Verwijder het deksel door op de dichtingen aan de zijkant te drukken en het deksel op te tillen k.

NL



6. Timerfunctie

Het apparaat is uitgerust met een timerfunctie. Zo kunt u het koffiezetten automatisch laten beginnen op een door u vooraf geprogrammeerd tijdstip.

- Bereid het apparaat voor zoals beschreven onder „4. Koffiezetten“, maar druk niet op de ON/OFF-knop ④.
- Om de gewenste starttijd in te stellen, houdt u de TIMER-knop ⑬ ingedrukt. Stel de gewenste starttijd in door zo vaak als nodig te drukken op de h-knop en de m-knop ②. Houd de knoppen ingedrukt om sneller vooruit te gaan. Wanneer u de timer voor het eerst instelt, knippen de tijdsindicator en het kloksymbool in het display ②.
- Als u de TIMER-knop hebt losgelaten, wordt na twee seconden weer het actuele uur weergegeven op het display. De ingestelde starttijd blijft opgeslagen tot er een andere starttijd wordt ingesteld, of tot de stekker van het apparaat wordt uitgetrokken.
- Door kort te drukken op de TIMER-knop ⑬ wordt de timerfunctie ingeschakeld voor de volgende zetting. De ingestelde starttijd verschijnt kort op het display ②. Het kloksymbool op het display ② en de witte led ⑬ branden ter controle.
- Het apparaat begint automatisch koffie te zetten op het door u ingestelde tijdstip.
- Als u de stekker van het apparaat niet uittrekt of geen nieuwe starttijd instelt, blijft de ingestelde starttijd opgeslagen.
- Druk op de TIMER-knop ⑬ om de timerfunctie uit te schakelen. De witte led ⑬ en het kloksymbool ② stoppen met branden.

NL

7. Reiniging en onderhoud

Uitwendige reiniging:

- U kunt de behuizing en het waterreservoir reinigen met een zachte, vochtige doek.

Voor een optimaal koffiearoma raden wij aan om het bonenreservoir, het maalwerk en de vulkoker regelmatig te reinigen. Dit gaat het gemakkelijkst wanneer het bonenreservoir en het maalwerk volledig leeg zijn.

Verwijder het bonenreservoir:

- Draai het bonenreservoir naar links tot de driehoekige markeringen ⑰ tegenover elkaar staan.
- Neem het bonenreservoir uit het apparaat en maak het volledig leeg.
- Plaats het bonenreservoir terug:
 - Zorg ervoor dat de driehoekige markeringen ⑰ tegenover elkaar staan.
 - Druk het bonenreservoir zacht naar beneden en draai het naar rechts tot u een klik hoort.
- Plaats een filterzakje in de filterhouder ⑩.
- Maak het maalwerk volledig leeg:
 - Stel het apparaat in op 2 kopjes ⑦ en één koffiebon ⑬.
 - Druk op de ON/OFF-knop ④ en laat het apparaat malen tot het maalwerk leeg is.
 - Druk vervolgens nogmaals op de ON/OFF-knop om het apparaat uit te schakelen.
- Verwijder het bonenreservoir ⑰ opnieuw zoals hierboven beschreven.

Reinig het maalwerk:

- Draai de maalgraadknop naar „Open“ ⑱.
- Til de beugel op en trek de maalwerkkring uit het maalwerk ⑲.
- Reinig het maalwerk met de meegeleverde reinigingsborstel ⑳.
- Om resten van gemalen koffie volledig te verwijderen, raden wij aan een stofzuiger te gebruiken.
- Open de zwenkfilter en verwijder de koffiefilter ⑩.

Reinig de vulkoker:

- Houd het apparaat voorzichtig met beide handen vast en leg het plat op de achterkant.
- Reinig eerst de ruimte boven de zwenkfilter met de borstel en een licht vochtige doek.
- Houd de knop voor gemalen koffie ⑮ 5 seconden ingedrukt om de vulkoker ⑳ te openen.
- De vulkoker klapt open en kan worden gereinigd met de borstel.
- Houd de knop voor gemalen koffie ⑮ 5 seconden ingedrukt om de klep van de vulkoker te sluiten.
- Plaats de zwenkfilter ⑩ terug en zet het apparaat weer rechtop.
- Plaats de maalwerkkring ⑲ terug en sluit de beugel.
- Draai de maalgraadknop terug naar een maalstand ⑱.
- Plaats het bonenreservoir terug zoals hierboven beschreven.

Ontkalking:

Wanneer de CALC-led ③ begint te branden, op basis van de door u ingestelde waterhardheid (zie punt 3), mag u niet lang meer wachten om het apparaat te ontkalken. Dit doet u als volgt:

- Doseer de ontkalkingsvloeistof volgens de aanwijzingen van de fabrikant en giet de vloeistof in het waterreservoir. Wij raden aan Melitta® „Anti Calc Liquid for Filter Coffee & Aqua Machines“ te gebruiken.
- Druk kort op de CALC-knop ③. De rode led begint te knipperen ③.
- Op het display ② verschijnen afwisselend het actuele uur en „CALC“.
- Het ontkalkingsprogramma wordt automatisch uitgevoerd. Het ontkalkingsprogramma duurt ongeveer 25 minuten, zodat ook hardnekkige kalkafzetting kan worden verwijderd.
- **Opgelet:** Alleen als het ontkalkingsprogramma volledig wordt uitgevoerd, worden alle kalkresten verwijderd en gaat de CALC-led ③ uit. Daarom mag het ontkalkingsprogramma niet onderbroken worden.
- Als het ontkalkingsprogramma voltooid is, gaat het lampje van de CALC-knop ③ uit. Het apparaat wordt automatisch uitgeschakeld.
- Na het ontkalkingsprogramma moet het apparaat twee keer gespoeld worden met de maximale waterhoeveelheid, zonder koffie, om alle resten volledig te verwijderen. Doe dat zoals beschreven in punt 2.

8. Afdanking

- Apparaten die het symbool  dragen, vallen onder de Europese richtlijn inzake afgedankte elektrische en elektronische apparatuur (AEEA-richtlijn).
- Elektrische apparaten horen niet thuis in het restafval. Geef het apparaat af bij een geschikt



inzamelpunt conform de milieuvoorschriften.

- Verpakkingsmaterialen zijn grondstoffen en kunnen gerecycleerd worden. Zorg ervoor dat ze ingeleverd worden bij een afvalverwerkingsbedrijf.

Cara cliente, Caro cliente,

grazie per avere scelto la nostra macchina da caffè a cialde AromaFresh. Vi auguriamo che vi regali tanti momenti di piacere.

Se vi occorrono ulteriori informazioni o chiarimenti, rivolgetevi a Melitta® o visitate il nostro sito internet www.international.melitta.de

Per la vostra sicurezza

CE L'apparecchio è conforme alle direttive europee in vigore.

L'apparecchio è stato testato e certificato da istituti di controllo indipendenti.

Leggere accuratamente tutte le avvertenze sulla sicurezza e le istruzioni per l'uso. Per evitare pericoli, si devono osservare le avvertenze sulla sicurezza e le istruzioni per l'uso. Melitta® non risponde di eventuali danni dovuti alla loro mancata osservanza.

IT

1. Avvertenze sulla sicurezza

Questo apparecchio è destinato all'uso domestico e in aree simili, ad esempio:

- in cucine per impiegati in negozi, uffici e altre aree commerciali
- nelle aziende agricole
- in motel, hotel e altri alloggi residenziali e negli stabilimenti bed & breakfast

Qualsiasi altro uso è considerato improprio e può provocare lesioni fisiche o danni materiali. Melitta® non si assume nessuna responsabilità per danni causati da un uso improprio.

Si prega di osservare le seguenti istruzioni per evitare lesioni dovute a uso improprio:

- L'apparecchio non deve essere collocato in un armadio durante il funzionamento.
- Collegare l'apparecchio solo a una presa con messa a terra e installata correttamente.
- L'apparecchio deve essere sempre

- scollegato dall'alimentazione elettrica in mancanza di supervisione e prima del montaggio, dello smontaggio o della pulizia.
- Durante il funzionamento, parti dell'apparecchio, come l'uscita del vapore sul filtro, diventano molto calde. Evitare di toccare queste parti ed evitare il contatto con il vapore caldo.
 - Non aprire il portafiltro durante la bollitura.
 - Non utilizzare l'apparecchio se il cavo di alimentazione è danneggiato.
 - Non permettere che il cavo di alimentazione entri in contatto con liquidi.
 - Non immergere mai in acqua l'apparecchio.
 - Non usare la caraffa nel microonde
 - Non pulire le parti che vengono a contatto con alimenti con detergenti aggressivi o creme abrasive. Rimuovere i residui di detergente con acqua pulita. Per ulteriori informazioni sulla pulizia si rimanda a „Pulizia e cura“.
 - Questo apparecchio può essere utilizzato da bambini di età pari o superiore a 8 anni se accompagnati da adulti o istruiti all'uso sicuro dell'apparecchio e se hanno compreso i potenziali pericoli. La pulizia e la manutenzione non devono essere eseguite dai bambini, a meno che non abbiano 8 o più anni e siano sorvegliati. Tenere l'apparecchio e il cavo di alimentazione lontano dalla portata dei bambini di età

inferiore agli 8 anni.

- L'apparecchio può essere usato da persone con capacità fisiche, sensoriali o mentali limitate o senza esperienza e/o conoscenza, a patto che siano sorvegliate o abbiano ricevuto istruzioni in merito all'uso dell'apparecchio e ai rischi associati e le abbiano comprese.
- I bambini non devono giocare con l'apparecchio.
- La sostituzione del cavo di alimentazione e tutte le altre riparazioni devono essere eseguite soltanto dal personale addetto al servizio clienti Melitta®.

Caraffa isolata

- Non usare la caraffa nel microonde.
- Non mettere la caraffa su una stufa calda.
- Per evitare il rischio di crescita batterica, non utilizzare la caraffa per conservare latticini o alimenti per l'infanzia.
- Non appoggiare la caraffa piena sul fianco, potrebbe fuoriuscire del liquido.
- Pulire le superfici esterne dell'apparecchio con un panno soffice inumidito.

2. Prima della preparazione del primo caffè

- Accertarsi che la tensione elettrica della propria abitazione corrisponda a quella indicata sull'etichetta di identificazione applicata sulla base dell'apparecchio.
- Connettere l'apparecchio all'alimentazione elettrica. Il cavo superfluo può essere conservato nell'apposito avvolgicavo ①.
- Impostare l'ora attuale con i pulsanti 'H' ed 'M' ②. Si può accelerare questa operazione tenendo premuto il rispettivo pulsante. Per accendere o spegnere l'illuminazione del display tenere premuti entrambi i pulsanti H ed M ② per più di 2 secondi.

- Durante la produzione, tutti gli apparecchi vengono testati per accertarsi che funzionino senza anomalie. Dopo questo test è possibile che all'interno vi siano residui di acqua. Per pulire l'apparecchio sciacquarlo per due volte con la quantità massima di acqua dopo aver tolto il filtro del caffè e il caffè macinato. A tale scopo, riempire il serbatoio d'acqua ④ fino al contrassegno di 10 tazze, quindi premere l'impostazione del caffè macinato ⑮ e accendere l'apparecchio ④.
- L'apparecchio ha una varietà di funzioni per facilitarne l'utilizzo e consentire di gustare al meglio un ottimo caffè. Queste funzioni vengono spiegate di seguito.

3. Impostazione della durezza dell'acqua

In base alla durezza dell'acqua, l'apparecchio con il tempo può calcificarsi. Ciò provoca l'aumento del suo consumo di energia, infatti lo strato di calcare sul termoelemento impedisce il trasferimento ottimale dell'energia termica all'acqua. Per evitare danni occorre decalcificare regolarmente l'apparecchio. In questo caso si rivela utile l'indicazione del calcare. L'accensione permanente a luce rossa del tasto CALC c vi segnala che dovete decalcificare l'apparecchio.

Alla consegna, l'apparecchio è preimpostato su acqua molto dura (livello 4). Per sapere il grado di durezza dell'acqua disponibile sul posto, potete rivolgervi all'azienda locale fornitrice d'acqua oppure potete rilevarlo con le strisce di misura della durezza disponibili in commercio.

Se l'acqua è piuttosto dolce, si può impostare l'indicazione del calcare su intervalli di decalcificazione meno frequenti:

- tenere premuto il tasto CALC ③ e impostare il grado di durezza desiderato premendo brevemente il tasto „m“ ②. Il grado di durezza impostato viene indicato sul display.
- Dopo aver impostato il grado di durezza desiderato, rilasciare il tasto CALC. In tal modo si salva l'impostazione.
- Le impostazioni e le indicazioni sono riportate nella tabella.

| Impostazione grado durezza | I | II | III | IV |
|----------------------------|--------|----------|-----------|---------|
| °dH | <7° dH | 7-14° dH | 14-21° dH | >21° dH |
| Display ② | 1 | 2 | 3 | 4 |

Si osservi:

- durante la bollitura non è possibile programmare la durezza dell'acqua.
- L'ultima impostazione selezionata per il grado di durezza rimane attiva anche se si stacca l'apparecchio dalla presa di corrente.

4. Preparazione del caffè

Per un caffè dal sapore aromatico e per usare un filtro adatto per l'apposito supporto, consigliamo di usare i filtri per caffè Melitta® misura 1x4®.

- Assicurarsi che il cavo di alimentazione sia collegato.
- Aprire il coperchio del serbatoio dell'acqua ⑤.
- Riempire il serbatoio d'acqua. È possibile riempire il serbatoio rimovibile direttamente dal rubinetto. In alternativa, usare la caraffa di vetro per versare l'acqua nel serbatoio dell'apparecchio ⑤. La quantità di acqua necessaria è visibile sull'indicatore del livello dell'acqua riportato sul serbatoio.
- Chiudere il serbatoio dell'acqua e mettere la caraffa di vetro con il coperchio chiuso nell'apparecchio.
- Impostare il numero di tazze ⑦ in base alla quantità di acqua presente nel serbatoio ⑥. Il numero di tazze viene indicato sul display ②.
Nota bene: assicurarsi che il numero di tazze selezionato corrisponda alla quantità di acqua presente nel serbatoio ⑧. Accertarsi che tutta l'acqua presente nel serbatoio venga utilizzata quando si fa il caffè. Se il numero di tazze e la quantità d'acqua non coincidono tra di loro, si potrebbe pregiudicare l'aroma del caffè.

IT

4.1 Uso dei chicchi di caffè

- Se il contenitore dei chicchi è completamente pieno, si può preparare per 2 o 3 volte una quantità di caffè sufficiente per 10 tazze. I chicchi di caffè tostati perdono il loro aroma. Riempire il contenitore solo con chicchi di caffè che verranno usati entro pochi giorni.
- Aprire il coperchio del contenitore e versarvi i chicchi del caffè ⑨. Quindi chiudere il coperchio.
Nota bene: Per garantire il perfetto funzionamento del macinacaffè non usare chicchi di caffè caramellati. Non versare caffè macinato nel contenitore dei chicchi.
- Aprire il filtro orientabile ⑩ ruotandolo verso sinistra.
- Piegarlo il filtro del caffè Melitta® 1x4® lungo le cuciture in rilievo e posizionarlo nell'apposito supporto ⑪. Premere il filtro con le mani per garantire il miglior posizionamento.
- Ruotare il filtro per riportarlo dentro l'apparecchio. Un clic indica che il filtro è posizionato correttamente.
- Ruotare il regolatore di macinazione ⑫ per selezionare il grado di macinazione desiderato (da fine a grossa). Con il regolatore di macinazione si possono selezionare 3 diverse impostazioni. Le impostazioni sono possibili anche tra un simbolo e l'altro. L'impostazione 'fine' è per il caffè standard. Questa impostazione può dare al caffè un carattere leggermente amaro. Se si seleziona una macinazione più grossa, il caffè sarà meno amaro.
- Premere il pulsante per selezionare il gusto del caffè ⑬. Il gusto del caffè selezionato viene indicato sul display ②. Un chicco ☉ il caffè indica un gusto leggero, due chicchi ☉☉ un gusto medio e tre chicchi ☉☉☉ un gusto forte.
- Accendere l'apparecchio dal pulsante ON/OFF ④. Inizia la preparazione del caffè e il LED verde lampeggia.
- Se all'avvio del processo di macinatura o programmando il timer si sentono tre suoni di avvertimento e il display mostra tre chicchi lampeggianti, ciò significa che il contenitore del caffè in grani non è posizionato correttamente. In tal caso, reinserire il contenitore del caffè in

grani come descritto al punto 7.

Nota bene: L'apparecchio ha una protezione da sovraccarico per il gruppo di macinazione che protegge dai danni provocati dai corpi estranei presenti tra i chicchi di caffè. Quando sentite un rumore forte, un crepitio o un rumore insolito durante la macinazione, spegnete l'apparecchio ④ e pulite il gruppo di macinazione come descritto nel punto 7.

- L'arresto antigoccia ⑭ previene il gocciolamento del caffè quando la caraffa viene rimossa dall'apparecchio.
- Il filtro del caffè usato può essere smaltito semplicemente e facilmente usando l'insero filtrante rimovibile.

Nota aggiuntiva al paragrafo 4.1

Melitta non ha modo di controllare la possibile presenza di oggetti estranei tra i chicchi di caffè tostati. Come descritto al paragrafo 4.1 del manuale, la macina dispone di una protezione da sovraccarico. Tale protezione dovrebbe evitare danni alla macina in caso siano presenti oggetti estranei. Raramente capita che la protezione da sovraccarico non si attivi. Il motore si ferma e non si sentono i suoni della macinazione dopo l'avvio. In questo caso, l'apparecchio deve essere spento immediatamente. Evitare di accendere e spegnere ripetutamente l'apparecchio. Pulire la macina come descritto nel paragrafo 7 del manuale. Fatto ciò, l'apparecchio è pronto per essere riutilizzato.

4.2 Uso del caffè macinato

- Per usare il caffè macinato selezionare l'impostazione del caffè macinato ⑮.
- Aprire il filtro orientabile ruotandolo verso sinistra ⑩.
- Piegare il filtro del caffè Melitta® 1x4® lungo le cuciture in rilievo e posizionarlo nell'apposito supporto ⑪. Premere il filtro con le mani per garantire il miglior posizionamento.
- Mettere il caffè macinato nel filtro del caffè. La quantità di caffè che si può usare dipende dal proprio gusto personale. Noi consigliamo di usare da 6-8 grammi di caffè macinato per tazza.
- Ruotare il filtro per riportarlo dentro l'apparecchio. Un clic indica che il filtro è posizionato correttamente.
- Accendere l'apparecchio dal pulsante ON/OFF ④. Inizia la preparazione del caffè e il LED verde lampeggia.
- L'arresto antigoccia ⑭ previene il gocciolamento del caffè quando la caraffa viene rimossa dall'apparecchio.
- Il filtro del caffè usato può essere smaltito semplicemente e facilmente usando l'insero filtrante rimovibile.

5. Uso della caraffa termica

- Il caffè caldo passa per la valvola centrale del coperchio isolante della caraffa.
- Per versare il caffè spingere giù la leva di chiusura.
- Per rimuovere il coperchio basta premere le chiusure laterali e sollevare il coperchio ⑪.

6. Funzione timer

L'apparecchio è munito di un TIMER. Questo permette di avviare automaticamente l'erogazione del caffè all'ora impostata.

- Preparare l'apparecchio come descritto nel punto 4. 'Preparazione del caffè', ma senza premere il

pulsante ON/OFF ④.

- Per impostare l'ora di avvio desiderata, tenere premuto il pulsante TIMER ⑯. La prima volta che viene impostato, sul display lampeggia l'indicatore dell'ora e il simbolo dell'orologio ②. Impostare il tempo di avvio desiderato premendo ripetutamente i pulsanti h ed m ②. Si può accelerare questa operazione tenendo premuto il rispettivo pulsante.
- Due secondi dopo aver rilasciato il pulsante TIMER, sul display riappare l'ora attuale. Il tempo di avvio selezionato è memorizzato finché non si seleziona un nuovo tempo o finché l'apparecchio non viene staccato dalla corrente elettrica.
- Premendo brevemente il pulsante TIMER ⑯ si attiva la funzione del timer per la preparazione automatica del caffè. Il tempo di avvio impostato appare brevemente sul display ②. Sul display si illuminano il simbolo dell'orologio ② e il LED bianco ⑯.
- L'apparecchio inizia a preparare automaticamente il caffè all'ora impostata.
- Se l'apparecchio non viene staccato dalla corrente elettrica o se non si programma un nuovo tempo di avvio, rimane salvato l'ultimo tempo impostato.
- La funzione TIMER si può disattivare in qualsiasi momento premendo il pulsante TIMER ⑯. In tal caso il LED bianco ⑯ e il simbolo dell'orologio ② non sono più illuminati.

7. Pulizia e cura

Pulizia esterna:

- L'alloggiamento e il serbatoio dell'acqua si possono pulire con un panno morbido inumidito.

Per garantire un aroma ottimale del caffè, consigliamo di pulire regolarmente il contenitore dei chicchi, il macinacaffè e la tramoggia del caffè macinato. Questa operazione è più facile se il contenitore dei chicchi e il macinacaffè sono completamente vuoti.

Rimuovere il contenitore dei chicchi:

- ruotare il contenitore dei chicchi in senso antiorario finché gli indicatori triangolari non sono allineati ⑰.
- rimuovere il contenitore dei chicchi dall'apparecchio e svuotarlo completamente.
- Riportare il contenitore dei chicchi nella sua posizione:
 - allineare gli indicatori triangolari ⑰.
 - premere leggermente il contenitore dei chicchi verso il basso e ruotarlo in senso orario finché non scatta in posizione.
- Inserire il filtro del caffè nell'apposito supporto ⑪.
- Svuotare completamente il macinacaffè:
 - impostare l'apparecchio su 2 tazze ⑦ e su un chicco di caffè ⑮.
 - premere il pulsante ON/OFF ④ ed eseguire la macinazione fino a svuotare completamente l'apparecchio.
 - dopo la macinazione premere il pulsante ON/OFF per spegnere l'apparecchio.
- Rimuovere di nuovo il contenitore dei chicchi ⑰ come descritto in alto.

Pulire il macinacaffè:

- ruotare il selettore del grado di macinazione su 'Aperto' ⑮.
- sollevare il supporto ed estrarre l'anello di maci-

- nazione dal macinacaffè ⑱.
- pulire il macinacaffè con l'apposita spazzola pulente ⑳.
- per rimuovere completamente i depositi di caffè macinato, consigliamo di usare un'aspirapolvere.
- Aprire il filtro orientabile e gettare via il filtro del caffè ⑩.

Pulire la tramoggia del caffè macinato:

- tenendo l'apparecchio con ambedue le mani appoggiarlo con cautela sulla parte posteriore.
- a questo punto si può pulire prima l'area sopra il filtro orientabile con la spazzola e un panno inumidito.
- per aprire la tramoggia del caffè macinato ② tenere premuto il pulsante del caffè macinato ⑮ per 5 secondi.
- la valvola della tramoggia si apre e si può pulire la tramoggia con la spazzola.
- per chiudere la valvola della tramoggia del caffè macinato tenere premuto il pulsante del caffè macinato ⑮ per 5 secondi.
- rimettere in posizione il filtro orientabile ⑩ e ricollocare l'apparecchio in posizione eretta.
- rimettere in posizione l'anello di macinazione ⑲ e chiudere di nuovo il supporto.
- Ruotare il selettore del grado di macinazione riportandolo in una posizione di macinazione ⑱.
- Rimettere in posizione il contenitore dei chicchi come descritto in alto.

Disincrostazione:

a seconda della durezza impostata per l'acqua (vedi punto 3) l'apparecchio dovrebbe essere disincrostato subito appena si accende l'indicatore luminoso CALC ③.

- Dosare il fluido anticalcare secondo le istruzioni del produttore e versarlo nel serbatoio dell'acqua. Si raccomanda di usare macchine da caffè con filtro Melitta® « Anti Calc Liquid for Filter Coffee & Aqua Machines ».
- Premere brevemente il pulsante CALC ③. Il LED rosso inizia a lampeggiare ③.
- Sul display appare alternativamente l'ora attuale e 'CALC' ②.
- Il processo di disincrostazione viene eseguito automaticamente. Il processo di disincrostazione dura circa 25 per consentire di rimuovere anche il calcare più ostinato.
- **Attenzione:** è possibile rimuovere tutti i depositi di calcare soltanto se si esegue l'intero processo di disincrostazione. Solo a questo punto il LED Calc ③ si spegne. Si raccomanda quindi di non interrompere il processo di disincrostazione.
- Al termine del processo di disincrostazione, l'indicatore luminoso del pulsante CALC ③ si spegne. L'apparecchio si spegne automaticamente.
- Per rimuovere completamente i depositi di calcare, occorre sciacquare l'apparecchio al termine del processo di disincrostazione con il doppio della quantità massima di acqua senza caffè. Procedere come descritto nel punto 2.

8. Note sullo smaltimento

- Gli apparecchi contrassegnati con questo simbolo  sono soggetti alla direttiva europea per apparecchi

WEEE (Waste Electrical and Electronic Equipment).

- Gli apparecchi elettrici non si devono smaltire tra i rifiuti domestici. Si raccomanda di smaltire l'apparecchio nel rispetto dell'ambiente, attraverso adeguati sistemi di raccolta.
- I materiali usati per l'imballo sono materie prime e quindi riciclabili. Si prega di riciclarle come materie prime.

Estimado cliente:

Gracias por haberse decidido por nuestra cafetera de filtro AromaFresh. Le deseamos que la disfrute mucho.

Si necesita más información o si tiene alguna duda, póngase en contacto con Melitta® o visítenos en la página de Internet www.international.melitta.de

Para su seguridad

CE El aparato cumple con las directivas europeas vigentes.

El aparato ha sido comprobado y certificado por empresas de certificación independientes.

Por favor, lea completamente las indicaciones de seguridad y el manual de instrucciones. Para evitar peligros debe observar las indicaciones de seguridad y de uso. Melitta® no se hace responsable de los daños causados por un incumplimiento de las mismas.

1. Indicaciones de seguridad

ES El electrodoméstico está previsto para su uso doméstico o en zonas similares, como

- cocinas para empleados, en tiendas, oficinas y otras áreas comerciales
- establecimientos agrícolas
- moteles, hoteles y otras instalaciones residenciales

Cualquier otro uso será considerado un uso inapropiado y puede causar lesiones personales o daños materiales. Melitta® no asume ninguna responsabilidad por los daños provocados por un uso inapropiado.

Observe las siguientes instrucciones para evitar lesiones en caso de un uso indebido:

- El electrodoméstico no debe colocarse en un armario durante el funcionamiento.
- Conecte el electrodoméstico únicamente a un enchufe con toma de tierra correctamente

instalado.

- Se debe desconectar siempre el electrodoméstico de la alimentación eléctrica cuando no está bajo supervisión, cuando está en proceso de montaje o desmontaje o cuando se está limpiando.
- Mientras está en funcionamiento, algunas partes del electrodoméstico, como la salida de vapor en el portafiltros, alcanzan altas temperaturas. Evite tocar estas piezas y el contacto con el vapor caliente.
- No abra la canastilla del filtro mientras se prepara el café.
- No utilice el electrodoméstico si el cable de alimentación está dañado.
- No permita que el cable de alimentación entre en contacto con líquidos.
- No sumerja nunca el electrodoméstico en agua.
- No meta la jarra en el microondas.
- No limpie las partes que entran en contacto con alimentos con productos de limpieza agresivos ni detergentes abrasivos. Elimine los restos de detergente con agua limpia. Encontrará más información sobre la limpieza en el apartado „Limpieza y cuidados“.
- Los niños de 8 años o mayores pueden utilizar este electrodoméstico siempre que estén supervisados o que hayan sido instruidos en el uso seguro del equipo y hayan entendido los

posibles riesgos que implica. Los niños no deben encargarse de la limpieza ni del mantenimiento, a no ser que sean mayores de 8 años y estén supervisados por un adulto. Mantenga el electrodoméstico y el cable de alimentación fuera del alcance de los niños menores de 8 años.

- El electrodoméstico puede ser utilizado por personas con capacidades físicas, sensoriales o mentales reducidas o sin experiencia y/o conocimientos, siempre que estén supervisados o hayan sido instruidos en el uso seguro del electrodoméstico y hayan entendido los posibles riesgos que implica su uso.
- Los niños no deben jugar con el electrodoméstico.
- Solamente el servicio de atención al cliente de Melitta® o un taller de reparaciones autorizado puede realizar la sustitución del cable de alimentación, así como cualquier otra reparación.

Jarra térmica

- No meta la jarra en el microondas.
- No meta la jarra en un horno caliente.
- No utilice la jarra para guardar productos lácteos ni comida de bebé, pues podrían crecer bacterias.
- No tumbes la jarra de lado si está llena, pues el líquido podría salirse.
- Limpie la carcasa exterior con un paño suave húmedo.

2. Antes del primer uso

- Asegúrese de que el suministro eléctrico de su casa se corresponde con lo indicado en la placa de características situada en la base de su electrodoméstico.
- Conecte el electrodoméstico a la fuente de energía. El cable no utilizado puede guardarse en el carrete correspondiente ①.
- Ajuste la hora actual con los botones “H” y “M” ②. Existe la posibilidad de acelerar este proceso manteniendo pulsado el botón correspondiente. La luz de la pantalla puede encenderse o apagarse pulsando los botones H y M ② durante más de 2 segundos.
- Todos los electrodomésticos son probados para que funcionen debidamente cuando se fabrican. Es posible que tras esta prueba quede un poco de agua en el electrodoméstico. Enjuague el electrodoméstico dos veces con la máxima cantidad de agua sin filtro de café ni café molido para limpiarlo. Para ello, llene el depósito de agua ⑥ hasta la marca de 10 tazas; seguidamente, pulse el ajuste para emplear café molido ⑤ y conecte el electrodoméstico ④.
- El electrodoméstico tiene una gran variedad de funciones para disfrutar al máximo del café y es fácil de usar. Estas funciones se explican más adelante.

3. Ajuste de la dureza del agua

En función de la dureza del agua, puede acumularse cal en el electrodoméstico. Esto aumenta el consumo de energía del electrodoméstico, ya que la cal incrustada en el elemento calefactor puede evitar que el agua se caliente de forma efectiva. Para evitar daños, se debe descalcificar el electrodoméstico con regularidad. La pantalla de descalcificación le ayudará. Si el botón CALC ③ está permanentemente encendido indica que se debe descalcificar el electrodoméstico.

El electrodoméstico está preajustado para un nivel alto de dureza del agua (nivel 4). Para conocer la dureza del agua de su zona, consulte a su proveedor local de agua o utilice las bandas de medición de dureza del agua que se venden en las tiendas. Si el agua es más blanda, se puede ajustar la pantalla de descalcificación para descalcificar con menos frecuencia.

- Mantenga presionado el botón CALC ③ y, pulsando brevemente el botón m ②, ajuste el nivel deseado de la dureza del agua. Seguidamente, el ajuste de dureza se mostrará en la pantalla.
- Una vez establecido el nivel de dureza deseado, suelte el botón CALC. Se han guardado sus ajustes.
- Los ajustes y la pantalla se muestran en la tabla.

| Ajuste de dureza | I | II | III | IV |
|------------------|-----------|-------------|--------------|------------|
| °dH | <7° dH | 7-14° dH | 14-21° dH | >21° dH |
| Pantalla ② | 1 | 2 | 3 | 4 |

Tenga en cuenta que:

- La dureza del agua no se puede programar mientras se está preparando el café.
- El último nivel de dureza del agua escogido se

ES

mantiene incluso tras desconectar el cable de alimentación.

4. Preparación del café

Para conseguir el mejor sabor para su café y que el filtro de café encaje lo mejor posible en el portafiltros, recomendamos utilizar filtros de café 1x4® de Melitta®.

- Asegúrese de que el cable de corriente está conectado.
- Abra la tapa del depósito de agua ⑤.
- Llene el depósito de agua. El depósito de agua puede llenarse directamente en el grifo de agua. También puede usar la jarra de cristal para llenar el depósito de agua del electrodoméstico ⑤. La cantidad de agua necesaria puede verse en el indicador de nivel de agua del depósito.
- Cierre la tapa del depósito de agua y coloque la jarra de cristal con la tapa cerrada en el electrodoméstico.
- Ajuste el número de tazas ⑦ a la cantidad de agua del depósito de agua ⑥. El número de tazas se mostrará en la pantalla ②.

Nota: Asegúrese de que el número de tazas seleccionado se corresponde con la cantidad de agua del depósito ⑧. Tenga en cuenta que cuando se prepara el café se usa toda el agua del depósito. Si el número de tazas y la cantidad de agua no se corresponden, podría ser que no obtuviera el sabor de café deseado.

4.1 Usar granos de café

- Con el depósito de granos completamente lleno puede preparar suficiente café para 10 tazas 2 o 3 veces. Los granos de café tostado pierden su sabor. Introduzca en el depósito únicamente la cantidad de granos que usará en unos pocos días.
- Abra la tapa del depósito de granos y llénelo con granos de café ⑨. Seguidamente, vuelva a cerrar la tapa.
Nota: para asegurar que el molinillo funcione correctamente no debe emplear granos de café caramelizados. No vierta café molido en el depósito de granos de café.
- Abra el portafiltros giratorio ⑩ hacia la izquierda.
- Doble un filtro de café 1x4® de Melitta® por la costura en relieve y colóquelo en el portafiltros ⑪. Apriete el filtro con la mano para asegurarse de que encaja bien.
- Gire el portafiltros para volver a meterlo en el electrodoméstico. Un clic sonoro le indicará que está correctamente encajado.
- Gire el selector de molido ⑫ para seleccionar el nivel de molienda deseado (de fino a grueso). El selector de molido le permite elegir entre 3 ajustes diferentes. También son posibles los ajustes intermedios entre los símbolos. El ajuste "fino" es para café estándar. Este ajuste ofrece al café un carácter ligeramente amargo. Si se selecciona un ajuste más grueso el café no será tan amargo.
- Pulse el botón para seleccionar la intensidad del café ⑬. La intensidad de café seleccionada se mostrará en la pantalla ②. Un grano ☉ de café es para café suave, dos para ☉☉ medio y tres para ☉☉☉ fuerte.
- Ponga el electrodoméstico en marcha pulsando el botón ON/OFF ④. La preparación del café comienza y el LED verde comienza a parpadear.
- Si escucha tres pitidos de advertencia al iniciar el proceso de molido o al programar el temporizador y

el display muestra tres granos parpadeantes, significa que el depósito de granos no está bien colocado. Si esto sucede, reinserte el depósito de granos tal y como se describe en el punto 7.

Nota: el electrodoméstico tiene una función de seguridad en caso de sobrecarga del molinillo, que lo protege contra daños causados por objetos extraños en los granos de café. Si escucha un ruido fuerte desconocido durante el proceso de molido, desconecte el electrodoméstico ④ y limpie el molinillo tal y como se describe en el punto 7.

- El sistema antigoteo ⑭ evita que el café gotee cuando retira la jarra del electrodoméstico.
- El filtro de café usado puede eliminarse con facilidad y limpiamente empleando el portafiltros extraíble.

Nota adicional sobre la cláusula 4.1

Melitta no tiene influencia alguna sobre la presencia de posibles objetos extraños entre los granos de café tostados. Tal y como se describe en la cláusula 4.1 del manual, el molinillo está equipado con una protección contra sobrecarga. De esta forma se protege el molinillo de daños causados por objetos extraños. En muy raras ocasiones es posible que esta protección contra sobrecarga no se active. El motor se detiene y no se escuchará el típico ruido del molinillo. En esta caso debe desconectarse de inmediato el electrodoméstico. No conecte el molinillo repetidamente. Limpie el molinillo tal y como se describe en el punto 7 del manual. Seguidamente, puede volver a usar el electrodoméstico.

4.2 Usar café molido

- Para usar café molido seleccione el ajuste para café molido ⑮.
- Abra el filtro giratorio hacia la izquierda ⑩.
- Doble un filtro de café 1x4® de Melitta® por la costura en relieve y colóquelo en el portafiltros ⑪. Apriete el filtro con la mano para asegurarse de que encaja bien.
- Inserte el café molido en el filtro de café. La cantidad de café que use depende de su gusto. Le recomendamos usar entre 6-8 g de café molido por taza.
- Gire el portafiltros para volver a meterlo en el electrodoméstico. Un clic sonoro le indicará que está correctamente encajado.
- Ponga el electrodoméstico en marcha pulsando el botón ON/OFF ④. La preparación del café comienza y el LED verde comienza a parpadear.
- El sistema antigoteo ⑭ evita que el café gotee cuando retira la jarra del electrodoméstico.
- El filtro de café usado puede eliminarse con facilidad y limpiamente empleando el portafiltros extraíble.

5. Utilización de la jarra térmica

- El café preparado pasa por la válvula central de la tapa térmica de la jarra.
- Para servir el café apriete la manecilla de cierre hacia abajo.
- Desmonte la tapa con facilidad apretando los cierres laterales y desplazando la tapa hacia arriba ⑩.

6. Función del temporizador

El electrodoméstico está equipado con un TEMPORIZADOR. Esto le permite iniciar la preparación

del café automáticamente en el momento que haya ajustado.

- Prepare el electrodoméstico tal y como se describe en el punto 4. "Preparación del café" pero sin pulsar el botón de puesta en marcha ON/OFF (4).
- Para ajustar el tiempo de puesta en marcha, mantenga pulsado el botón TIMER (16). La primera vez que lo ajuste, el indicador de hora y el símbolo del reloj parpadearán en la pantalla (2). Ajuste la hora de inicio deseada pulsando repetidamente los botones h y m (2). Existe la posibilidad de acelerar este proceso manteniendo pulsado el botón correspondiente.
- Dos segundos después de soltar el botón TIMER (16) se vuelve a ver la hora actual. La hora de inicio que ha seleccionado queda guardada hasta que se selecciona una hora nueva o se desconecta el electrodoméstico del suministro de corriente.
- Al pulsar brevemente el botón TIMER (16) se activa la función del temporizador para la preparación automática del café. La hora de inicio que ha ajustado aparece brevemente en la pantalla (2). El símbolo del reloj en la pantalla (2) y el LED blanco se iluminan (16).
- El electrodoméstico inicia la preparación del café automáticamente a la hora que ha ajustado.
- Si no desconecta el electrodoméstico del suministro de corriente o no programa una nueva hora de puesta en marcha, la hora previamente ajustada se guarda.
- La función de TEMPORIZADOR puede desactivarse en cualquier momento pulsando el botón TIMER (16). El LED blanco y el símbolo de reloj (2) se apagan.

7. Limpieza y cuidados

Limpieza externa:

- Tanto la carcasa como el depósito de agua pueden limpiarse con un paño suave y húmedo.

Para obtener siempre un café con un sabor excelente recomendamos limpiar regularmente el depósito de granos de café, el molinillo y el compartimento de café molido. Esto es más fácil si el depósito de granos de café y el molinillo están vacíos.

Desmontar el depósito de granos:

- Gire el depósito de granos en sentido contrario a las agujas del reloj hasta que los indicadores triangulares estén alineados (17).
- Extraiga el depósito de granos del electrodoméstico y vacíelo completamente.
- Coloque el depósito de granos en su sitio:
 - Alinee los indicadores triangulares (17).
 - Presione el depósito de granos ligeramente hacia abajo y gírelo en sentido de las agujas del reloj hasta que encaje en su posición.
- Coloque un filtro de café en el portafiltros (11).
- Vacíe el molinillo completamente:
 - Ajuste el electrodoméstico en 2 tazas (7) y un grano de café (13).
 - Pulse el botón de puesta en marcha ON/OFF (4) y deje que el electrodoméstico mueva hasta que esté vacío.
 - Después del molido use el botón ON/OFF para parar el electrodoméstico.
- Vuelva a desmontar el depósito de granos q tal y como se describe arriba.

Limpiar el molinillo:

- Gire el selector de nivel de molido a la posición "Abierto" (18).
- Levante el soporte y saque el aro del molinillo (19).
- Limpie el molinillo con el cepillo de limpieza adjunto (20).
- Para eliminar los restos de café molido recomendamos que use un aspirador.
- Abra el portafiltros giratorio y saque el filtro de café (10).

Limpiar el compartimento de café molido:

- Sosteniendo el electrodoméstico con ambas manos tumbelo con cuidado sobre su parte trasera.
- Seguidamente puede limpiar primero la zona situada por encima del filtro giratorio con el cepillo y un paño húmedo.
- Para abrir el compartimento de café molido (21) mantenga pulsado el botón de café molido (15) durante 5 segundos.
- La tapa del compartimento de café molido se abre y el compartimento puede limpiarse con el cepillo.
- Para cerrar la tapa del compartimento de café molido mantenga pulsado el botón de café molido (15) durante 5 segundos.
- Vuelva a colocar el portafiltros giratorio j en su sitio y ponga el electrodoméstico de pie.
- Vuelva a colocar el aro de molinillo (10) en su sitio y cierre el soporte.
- Gire (19) el selector de nivel de molido a una posición de molido.
- Vuelva a colocar el depósito de granos en su sitio tal y como se describe arriba.

Descalcificación:

En función del nivel de dureza del agua que haya establecido (véase el punto 3), el electrodoméstico debe descalcificarse en cuanto se enciende el indicador CALC (3).

- Mida el líquido de descalcificación de acuerdo con las instrucciones del fabricante y viértalo en el depósito de agua. Recomendamos utilizar un descalcificador Melitta® «Anti CALC Bio Liquid» para cafeteras de filtro.
- Presione brevemente el botón CALC (3). El LED rojo empieza a parpadear (3).
- La hora actual y "CALC" aparecen alternativamente en la pantalla (2).
- El proceso de descalcificación se ejecuta automáticamente y elimina incluso las calcificaciones más resistentes. El proceso de descalcificación dura unos 25 minutos.
- **Atención:** Solo ejecutando el proceso de descalcificación completo es posible eliminar todos los depósitos de cal. Solo en este caso se apaga el LED CALC (3). Por tanto, no debe interrumpirse el proceso de descalcificación.
- Una vez completado el proceso de descalcificación se apaga la luz del botón CALC (3). El electrodoméstico se apaga automáticamente.
- Para eliminar completamente cualquier resto de la descalcificación, el electrodoméstico debe enjuagarse dos veces con la cantidad máxima de agua y sin café una vez que ha terminado el proceso de descalcificación. Proceda de la forma descrita en el punto 2.

ES



8. Indikaciones para la eliminación

- Los electrodomésticos etiquetados con este símbolo  están sujetos a la directiva europea RAEE (residuos de aparatos eléctricos y electrónicos).
- Los dispositivos eléctricos no deben tirarse a la basura doméstica. Elimine el electrodoméstico de una manera respetuosa con el medio ambiente utilizando los sistemas adecuados de recolección.
- El material de embalaje es materia prima y puede reciclarse. Por favor, reciclelo.

Kære kunder.

Tak fordi du har bestemt dig for en Melitta® kaffemaskine AromaFresh. Vi håber, du får megen glæde af den.

Hvis du har brug for yderligere oplysninger eller har spørgsmål, så er du velkommen til at henvende dig til Melitta® eller gå på vores hjemmeside www.melitta.dk

Sikkerhedsoplysninger

 Maskinen opfylder sikkerhedskravene i de relevante europæiske direktiver.

Maskinen er blevet afprøvet og certificeret af uafhængige testinstitutter.

Læs altid sikkerhedsoplysningerne og brugsanvisningen helt igennem. For at undgå farer, skal sikkerheds- og betjeningsoplysningerne iagttages. Melitta® overtager intet ansvar for skader, som opstår pga. tilsidesættelse af disse oplysninger.

1. Sikkerhedsoplysninger

Dette apparat er beregnet til brug i husstande eller lignende områder, såsom –

- i køkkener for ansatte i butikker, kontorer og lignende kommercielle områder
- i landbrugsetablissementer
- i moteller, hoteller og andre overnatnings- og bed-and-breakfast etablissementer

Enhver anden brug betragtes som ukorrekt brug og kan medføre personskader eller materielle skader. Melitta® er ikke ansvarlig for skader forårsaget af ukorrekt brug.

Overhold venligst følgende instruktioner, for at undgå kvæstelser i tilfælde af forkert brug:

- Apparatet må ikke placeres i et skab under drift.
- Apparatet må kun tilsluttes til en korrekt installeret, jordet stikkontakt!

DK



- Apparatet skal altid være afbrudt fra strømforsyningen, når det er uden opsyn, og før montering, afmontering eller rengøring.
- Under drift kan dele af apparatet, såsom dampudledningen ved filteret, blive meget varme. Undgå at røre disse dele og undgå kontakt med varm damp.
- Åbn ikke filterholderen under brygning.
- Brug ikke apparatet hvis strømkablet er beskadiget.
- Lad ikke strømkablet komme i kontakt med væsker.
- Nedsænk aldrig apparatet i vand.
- Brug ikke kanden i mikroovnen.
- Rengør ikke de dele, der kommer i kontakt med fødevarer, med aggressive rengøringsmidler eller skurecreme. Fjern vaskemiddelrester med rent vand. Yderligere information om rengøring kan findes under „Rengøring og pleje“.
- Dette apparat kan bruges af børn fra alderen 8 år eller ældre, hvis de er under opsyn eller er blevet instrueret i sikker brug af udstyret, og har forstået de potentielle farer. Rengøring og vedligeholdelse må ikke foretages af børn, medmindre de er 8 år eller derover og er under opsyn. Hold apparatet og strømkablet uden for rækkevidde af børn under 8 år.
- Dette apparat kan bruges af personer med nedsat fysisk, psykisk, sensorisk eller mentale

evner eller manglende erfaring, hvis de er under opsyn eller er blevet instrueret i sikker brug af udstyret, og har forstået de potentielle farer.

- Børn må ikke lege med apparatet
- Udskiftning af strømkablet og alle andre reparationer må kun udføres af Melitta®-kundeservice eller et autoriseret værksted.

Isoleret kande

- Brug ikke kanden i mikroovnen.
- Sæt ikke kanden på en varm kogeplade.
- Brug ikke kanden til opbevaring af mælkeprodukter eller baby-mad, da der er risiko for bakterievækst.
- Læg ikke den fulde kande på side, da væske kan løbe ud.
- Rengør den ydre kappe med en blød, fugtig klud.

DK

2. Inden første brygning af kaffe

- Sørg for at netspændingen i dit hjem stemmer overens med den på identifikationsmærkatet på basen af apparatet.
- Tilslut apparatet til elnettet. Den mængde ledning, der ikke skal bruges, kan opbevares i ledningsspolen ①.
- Indstil nuværende tid, ved hjælp af knapperne „H“ og „M“ ②. Det er muligt at gøre dette hurtigere ved at holde den respektive knap inde. Displaylyset kan tændes eller slukkes, ved at holde H og M-knapperne ② nede i mere end 2 sekunder.
- Alle apparater er blevet testet for fejlfri drift da de blev produceret. Der kan være overskydende vand tilbage efter denne test. Skyl apparatet to gange med den maksimale mængde vand, uden kaffefilteret eller kaffebønner i, for at rengøre det. For at gøre dette fyldes vandbeholderen ⑥ op til markøren ved 10 kopper, og så trykkes indstillingen til at bruge malet kaffe ⑬, og apparatet tændes ④.
- Apparatet har en række funktioner, til den bedste kaffenydelse og brugervenlighed. Disse funktioner er forklaret herunder.

3. Indstilling af vandhårdhed

Alt efter hvor hårdt vandet er, kan maskinen tilkalkle med tiden. Hermed øges også maskinens energiforbrug, fordi kalklaget i varmelegemet forhindrer, at varmeenergien overføres optimalt til vandet. For at undgå skader skal maskinen afkalkes

regelmæssigt. Herved understøttes du af afkalknings-indikatoren. Den permanent lysende røde CALC-knap c signaliserer, at maskinen skal afkalkes.

Maskinen er ved udlevering indstillet til vand med høj vandhårdhed (trin 4). Vandets hårdhedsgrad i din region kan du få at vide hos dit lokale vandværk eller måle ved hjælp af pH-målestrips.

Når vandet er blødere, kan afkalkningsindikatoren tilpasse:

- Tryk og hold CALC-knappen ③ inde og indstil den ønskede hårdhedsgrad med korte tryk på m-knappen ②. Hårdhedsgradens indstilling vises nu i displayet.
- Når du har indstillet den ønskede hårdhedsgrad, slip CALC-knappen ③. Nu er indstillingen gemt
- Indstillinger og visninger kan du se i tabel.

| Indstilling af hårdhedsgrad | I | II | III | IV |
|-----------------------------|--------|----------|-----------|---------|
| °dH | <7° dH | 7-14° dH | 14-21° dH | >21° dH |
| Displayvisning ② | 1 | 2 | 3 | 4 |

Bemærk:

- Under brygning kan vandets hårdhed ikke programmeres.
- Den sidst valgte hårdhedsindstilling bevares også efter at netstikket er trukket ud.

4. Kaffebrygning

For aromatisk kaffe smag og den bedste pasform for dine kaffefilter i filterholderen, anbefaler vi at bruge Melitta® kaffefiltre størrelse 1x4®.

- Sørg for, at strømledningen er sat i.
- Åbn låget på vandbeholderen ⑤.
- Fyld vandtanken. Den aftagelige tank kan fyldes direkte på hanen. Alternativt kan du bruge glaskanden til at hælde vandet i tanken i apparatet ⑤. Den nødvendige mængde vand kan ses på vandstandsindikatoren på tanken.
- Luk låget til vandbeholderen, og placer glaskanden med låget lukket, i apparatet.
- Indstil antallet af kopper ⑦ med mængden af vand i vandbeholderen ⑥. Antallet af kopper vises i displayet ②.

Bemærk: Sørg for at det valgte antal af kopper svarer til mængden af vand i vandbeholderen ⑧. Bemærk venligst, at ved kaffebrygning anvendes alt vandet i vandbeholderen. Hvis antallet af kopper, og mængden af vand ikke svarer til hinanden, så kan det føre til, at du ikke får den kaffesmag du ønsker.

4.1 Brug af kaffebønner

- Når bønnebeholderen er helt fyldt, kan du brygge nok kaffe til 10 kopper, 2 eller 3 gange. Ristede kaffebønner mister deres smag. Fyld kun den mængde kaffebønner i beholderen, som vil blive brugt i løbet af få dage.
- Åbn bønnebeholderens låg og fyld med kaffebønner ⑨.

Luk derefter låget.

Bemærk: For at sikre at kværnen fungerer perfekt, bruges ikke karamelliserede kaffebønner. Put ikke malet kaffe i bønnebeholderen.

- Åbn drejefilteret ⑩ mod venstre.
 - Fold et Melitta® 1x4® kaffefilter ved de prægede sømme, og placere det i filterholderen ⑪. Brug din hånd til at trykke filteret i, for at sikre den bedste pasform.
 - Drej filteret tilbage ind i apparatet. Et hørbart klik angiver, at filteret er på plads.
 - Drej kværndrejknappen ⑫, for at vælge det ønskede malningsniveau (fra fin til grov). Kværndrejknappen lader dig vælge mellem 3 forskellige indstillinger. Indstillinger mellem symbolerne er også mulige. Den 'fine' indstilling er til standardkaffe. Denne indstilling kan give kaffen en let bitter karakter. Hvis der vælges et grovere indstilling, vil kaffen være mindre bitter.
 - Tryk på knappen for at vælge kaffestyrke ⑬. Den valgte kaffestyrke vises på displayet ②. En kaffebønne ⑭ er til mild, to bønner ⑭⑭ til medium og tre bønner ⑭⑭⑭ til stærk.
 - Tænd for apparatet ved hjælp af start-knappen TÆND/SLUK ④. Kaffebrygning begynder, og den grønne LED blinker.
 - Hvis du hører tre advarselstoner, når du starter kværneprocessen, eller når du programmerer timeren, og displayet viser tre blinkende bønner, er bønnebeholderen ikke helt på plads. Hvis dette sker, skal du sætte bønnebeholderen ind igen som beskrevet under punkt 7.
- Bemærk:** Maskinen har en overbelastnings-sikkerhedsfunktion for kværnen, som beskytter kværnen mod skader fra fremmede genstande som kan findes med i kaffebønnerne. Hvis du hører en højt skærende, ukendt lyd under malningen, sluk maskinen ④ og rengør kværnen i henhold til beskrivelsen i punkt 7.
- Drypstoppet ⑭ forhindrer at kaffen drypper når du fjerner kanden fra apparatet.
 - Det brugte kaffefilter kan bortskaffes enkelt og nemt ved hjælp af den aftagelige filterindsats.

Ekstra bemærkning til punkt 4.1

Melitta har ingen indflydelse på eventuelle fremmedlegemer blandt de ristede kaffebønner. Som beskrevet under punkt 4.1 i manualen, er kværnen udstyret med en overbelastningsbeskyttelse. Den er beregnet til at forhindre beskadigelse af kværnen på grund af fremmedlegemer. I sjældne tilfælde vil overbelastningsbeskyttelsen ikke blive aktiveret. Motoren stopper, og der høres ingen kværnelyd efter tænding. I dette tilfælde skal apparatet slukkes helt. Undgå at tænde det igen. Rengør kværnen som beskrevet under punkt 7. i manualen. Derefter er apparatet klar til brug igen.

4.2 Brug af malet kaffe

- For at bruge malet kaffe vælges indstillingen malet kaffe ⑮.
- Åbn drejefilteret mod venstre ⑩.
- Fold et Melitta® 1x4® kaffefilter ved de prægede sømme, og placere det i filterholderen ⑪. Brug din hånd til at trykke filteret i, for at sikre den bedste pasform.
- Hæld den ønskede mængde malet kaffe i kaffefilteret. Den mængde kaffe, du bruger, afhænger af din personlige smag. Vi anbefaler at bruge 6-8 g malet



- kaffe pr. kop.
- Drej filteret tilbage ind i apparatet. Et hørbart klik angiver, at filteret er på plads.
- Tænd for apparatet ved hjælp af start-knappen TÆND/SLUK (4). Kaffebrygning begynder, og den grønne LED blinker.
- Drypstoppet (14) forhindrer at kaffen drypper når du fjerner kanden fra apparatet.
- Det brugte kaffefilter kan bortskaffes enkelt og nemt ved hjælp af den aftagelige filterindsats.

5. Brug af termokanden

- Den bryggede kaffe strømmer gennem den centrale ventil i det isolerede låg på kanden.
- Tryk når kaffen skænkes ned på udløserknappen.
- Fjern låget ved blot at trykke på låsene på siden, mens du løfter låget op (11).

6. Timerfunktion

Apparatet er udstyret med en TIMER. Dette giver dig mulighed for at starte kaffebrygning automatisk på det tidspunkt, du har angivet.

- Forbered apparatet, som det er beskrevet i punkt 4. 'kaffebrygning' men uden at trykke start-knappen TÆND/SLUK (4).
- For at indstille den ønskede starttid, holdes TIMER-knappen (16) nede. Første gang du indstiller den, vil tids-indikatoren og ursymbolet blinke i displayet (2). Indstil den ønskede starttid ved gentagne gange at trykke på knapperne h og m (2). Det er muligt at gøre dette hurtigere ved at holde den respektive knap inde.
- To sekunder efter du har sluppet TIMER-knappen vises den nuværende tid igen. Det starttidspunkt du valgte gemmes, indtil en ny tid er valgt, eller apparatet bliver taget ud af kontakten.
- Ved at trykke på TIMER-knappen (16) kortvarigt, aktiveres timerfunktionen for automatisk kaffebrygning. Det starttidspunkt du indstillede vises kort på displayet (2). Ur-symbolet i displayet (2) og den hvide LED lyser (16).
- Apparatet begynder automatisk at brygge kaffe på det tidspunkt, du har sat det til.
- Hvis du ikke tager apparatet ud af kontakten, eller programmere en ny starttid, så er det den tid der tidligere blev indstillet der gemmes.
- TIMER-funktionen kan deaktiveres når som helst, ved at trykke på TIMER-knappen (16). Den hvide LED (16) og ursymbolet (2) lyser ikke længere.

7. Rengøring og pleje

Ekstern rengøring:

- Kabinettet og vandbeholderen kan rengøres med en blød, fugtig klud.

For at få den bedste kaffesmag anbefaler vi regelmæssig rengøring af bønnebeholder, kværn og bønne-skakten. Dette er nemmest når bønnebeholderen og kværnen er fuldstændigt tomme.

Fjerne bønnebeholderen:

- Drej bønnebeholderen mod uret, indtil de trekantede indikatorer er på linje (17).
- Fjern bønnebeholderen fra apparatet og tøm den helt.

- Sæt bønnebeholderen på plads:
 - Flugt de trekantede indikatorer (17).
 - Tryk forsigtigt ned på bønnebeholderen, og drej den med uret, indtil den klikker på plads.
- Sæt et kaffefilter i filterholderen (11).
- Tømme kværnen fuldstændigt:
 - Indstil apparatet til 2 kopper (7) og en kaffebønne (13).
 - Tryk startknappen TÆND/SLUK (4), og lad apparatet male til den er tom.
 - Efter maling bruges TÆND/SLUK-knappen til at slukke apparatet.
- Fjern bønnebeholderen (17) igen, som beskrevet ovenfor.

Rengør kværnen:

- Drej kværnens niveaudrejknep til 'Åben' (18).
- Løft beslaget op, og træk kværnringen ud af kværnen (19).
- Rengør kværnen med den vedlagte rengøringsbørste (20).
- For fuldstændigt at fjerne malet kaffe-belægning, anbefaler vi at bruge en støvsuger.
- Åbn drejefilteret og smid kaffefilteret (10) ud.

Rengøre skakten til malet kaffe:

- Læg apparatet forsigtigt på bagsiden mens du holder det med begge hænder.
- Nu kan du først rengøre området over drejefilteret med børsten og en fugtig klud.
- For at åbne skakten (21) til malet kaffe, holdes knappen til malet kaffe (15) nede i 5 sekunder.
- Klappen til den maledede kaffe åbner, og skakten kan rengøres med børsten..
- For at lukke klappen til den maledede kaffe, holdes knappen til malet kaffe (15) nede i 5 sekunder.
- Sæt drejefilteret (10) tilbage på plads, og rejs apparatet op igen.
- Sæt kværnringen (19) tilbage på plads, og luk beslaget igen.
- Drej kværnens niveaudrejknep tilbage til en male-position (18).
- Sæt bønnebeholderen på plads igen, som beskrevet ovenfor.

Afkalkning:

Baseret på den indstilling du har gjort vedrørende vandets hårdhed (se punkt 3), bør apparatet afkalkes hurtigt efter CALC-indikatoren (3) lyser.

- Afmål afkalkningsvæsken i overensstemmelse med producentens anvisninger, og hæld det i vandbeholderen. Vi anbefaler at bruge Melitta® „Anti Calc Liquid for Filter Coffee & Aqua Machines“.
- Tryk kort på CALC-knappen (3). Den røde LED begynder at blinke (3).
- Den nuværende tid og „CALC“ vises på skift i displayet (2).
- Afkalkningsprocessen kører automatisk. For at fjerne kraftig tilkalkning, tager afkalkningsprocessen ca. 25 minutter.
- **Bemærk:** Kun ved at køre hele afkalkningsprocessen kan alle kalkaflejringer fjernes. Først da slukkes Calc-LEDen (3). Derfor bør afkalkningsprocessen ikke afbrydes.
- Efter afkalkningsprocessen er fuldført, vil lyset i CALC-knappen (3) slukkes. Apparatet slukker automatisk.
- For fuldstændigt at fjerne enhver aflejring fra afkalkning, skal apparatet renses med maksimal mængde



vand uden kaffe, efter afkalkningsprocessen er afsluttet. Fortsæt som beskrevet i punkt 2.

8. Note om bortskaffelse

- De med dette symbol  mærkede maskiner skal bortskaffes iht. det europæiske WEEE-direktiv (Waste Electrical and Electronic Equipment).
- El-apparater må ikke smides i affaldsspenden. Bortskaf maskinen miljørigtigt via egnede indsamlingssystemer
- Emballeringsmaterialer er råstoffer og kan genbruges. De skal igen tilføres råstofkredsløbet.

Kära kund!

Vi vill tacka dig för att du valt vår kaffebryggare AromaFresh. Vi hoppas att du blir nöjd med den.

Om du behöver ytterligare information eller har frågor kan du vända dig till Melitta® eller besöka vår hemsida på www.melitta.se.

För din säkerhet

 Maskinen motsvarar gällande europeiska riktlinjer.

Maskinen har kontrollerats och certifierats av oberoende testinstitut.

Läs igenom säkerhetsanvisningarna och bruksanvisningen helt. För att undvika risker måste säkerhets- och bruksanvisningen följas. Melitta® ansvarar inte för skador som uppstått genom att dessa inte efterföljts.

1. Säkerhetsanvisningar

Denna maskin är avsedd att användas i hushåll och på liknande ställen, t.ex.

- i kök för anställda i affärer, kontor och andra affärslokaler
- på lantbruksanläggningar
- på motell, hotell och andra former av logi- och bed and breakfast-anläggningar

All annan användning anses felaktig och kan ge upphov till personskador eller skador på egendom. Melitta® ansvarar inte för skador som uppstår på grund av felaktig användning.

Följ anvisningarna nedan för att undvika skador till följd av felanvändning.

- Maskinen får inte stå i ett skåp när den används.
- Maskinen får endast anslutas till ett korrekt installerat jordat uttag.
- Maskinen ska alltid vara bortkopplad från strömförsörjningen när den inte används samt före ihopsättning, isärtagning eller

vid underhåll.

- I samband med användning blir vissa av maskinens delar, t.ex. ångutloppet vid filtret, mycket varma. Undvik att röra vid dessa delar och undvik kontakt med den varma ångan.
- Öppna inte filterhållaren under brygging.
- Använd inte maskinen om strömkabeln är skadad.
- Låt inte strömkabeln komma i kontakt med vätskor.
- Sänk aldrig ned maskinen i vatten.
- Använd inte kannan i mikrovågsugnen
- Rengör inte de delar som kommer i kontakt med livsmedel med aggressiva rengöringsmedel eller skurkräm. Avlägsna rester av rengöringsmedel med rent vatten. Mer information om rengöring återfinns under ”Rengöring och skötsel”.
- Denna maskin kan användas av barn som är 8 år eller äldre under överinseende av vuxen eller om de har anvisats i säker användning av maskinen och är införstådda med de möjliga riskerna. Rengöring och underhåll får endast utföras av barn om de är 8 år eller äldre och under överinseende av vuxen. Håll maskinen och strömkabeln utom räckhåll för barn under 8 år.
- Maskinen får användas av personer med nedsatt känsel eller fysisk eller mental förmåga samt personer som saknar erfarenhet och/eller kunskap under

överinseende av annan vuxen eller om de har informerats om hur maskinen används på säkert sätt och är införstådda med de möjliga riskerna.

- Barn får inte leka med maskinen.
- Byte av strömkabeln och alla andra reparationer får endast utföras av Melittas® kundtjänstpersonal eller av auktoriserad reparatör.

Isolerad kanna

- Använd inte kannan i mikrovågsugn.
- Ställ inte kannan på en varm spis.
- Använd inte kannan för förvaring av mejeriprodukter eller barnmat, eftersom det finns risk för bakterietillväxt.
- Lägg inte den fyllda kannan på sidan, eftersom vätskan kan läcka ut.
- Rengör det yttre höljet med mjuk, fuktig trasa.

2. Före första användningstillfället

- Kontrollera att nätspänningen i ditt hem motsvarar angivelsen på apparatens botten.
- Anslut apparaten till elnätet. Kabellängd som ej används kan förvaras i kabelspolen ①.
- Ställ in aktuell tid med knapparna ”H” och ”M” ②. Det går snabbare att göra detta om man håller in respektive knapp länge. Displayen kan tändas eller släckas genom att knapparna H och M ② hålls inne längre än 2 sekunder.
- Alla apparater genomgår ett funktionstest vid produktion för att garantera att de fungerar felfritt. Mindre mängder vatten kan lämnas kvar efter detta test. Kör apparaten två gånger med maximal vattenvolym utan kaffefilter eller malet kaffe för att skölja rent den. För att göra detta, fyll vattenbehållaren ⑥ upp till nivåmarkeringen för 10 koppar. Tryck sedan på inställningen för att använda malet kaffe ⑮ och sätt på apparaten ④.
- Apparaten har flertalet funktioner för bästa kaffenjutning och användarvänlighet. De olika egenkaperna förklaras nedan.

SE

3. Inställning av vattenhårdhet

Beroende på vattnets hårdhet kan maskinen kalka igen med tiden. Därmed ökar även maskinens strömförbrukning eftersom kalklagret i värmeelementet förhindrar att värmeenergi överförs till vatten på ett optimalt sätt. För att undvika skador måste maskinen kalkas av regelbundet. På så vis hjälper man förkalkningsindikatorn. När CALC-knappen lyser rött en längre tid c är det en signal till dig att maskinen måste kalkas av.

Maskinen är inställd på vatten med hög hårdhet (nivå 4) vid leverans. Information om hur hårt vattnet är i din region kan du få på exempelvis din kommuns hemsida eller genom att mäta med en PH-mätsticka som finns i handeln.

Om vattnet är mjukare kan indikeringen för förkalkning justeras till mindre frekvent avkalkning:

- Håll CALC-knappen intryckt ③ och ställ in önskad vattenhårdehetsgrad genom att kort trycka på m-knappen ②. Inställningen av hårdhet visas på displayen.
- Om du har ställt in önskad vattenhårdehetsgrad, släpp CALC-knappen. Din inställning sparas därmed.
- Inställning och indikering finns i tabell.

| Inställning av hårdhetsgrad | I | II | III | IV |
|-----------------------------|--------|----------|-----------|---------|
| °dH | <7° dH | 7-14° dH | 14-21° dH | >21° dH |
| Display-indikering ② | 1 | 2 | 3 | 4 |

Observera:

- När kaffebryggaren är igång kan vattnets hårdhet inte ställas in.
- Den senast valda inställningen av hårdhetsgrad förblir densamma även om elkontakten dras ur.

4. Kaffetillredning

För aromatisk kaffesmak och bästa passform för kaffefiltret i din filterhållare rekommenderar vi kaffefilterstorlek 1x4[®] från Melitta[®].

- Säkerställ att strömkabeln är ansluten.
- Öppna locket på vattenbehållaren ⑤.
- Fyll på vattentanken. Den uttagbara tanken kan fyllas på direkt med en vattenkran. Det går även att använda glaskannan för att fylla på vatten i tanken på maskinen ⑤. Den nödvändiga vattennivån kan läsas av på vattennivåindikatorn på tanken.
- Stäng vattentankens lock och placera glaskannan med stängt lock i apparaten.
- Ställ in antalet koppar ⑦ efter mängden vatten i vattenbehållaren ⑥. Antalet koppar visas på displayen ②.

Obs: Säkerställ att antalet koppar motsvarar mängden vatten i vattenbehållaren ⑧. Observera att allt vatten i vattenbehållaren används vid tillredning av kaffe. Om antalet koppar och mängden vatten inte stämmer överens kan det leda till att du inte får den kaffesmak du vill ha.

4.1 Använda kaffeböner

- När bönbehållaren är helt full kan du brygga tillräckligt mycket kaffe för 10 koppar 2 eller 3 gånger. Rostade kaffeböner tappar sin smak. Fyll endast bönbehållaren med så mycket böner som går åt på ett par dagar.
- Öppna bönbehållarens lock och fyll den med kaffeböner ⑨. Stäng därefter locket.
Obs: För att säkerställa att kvarnen fungerar perfekt, använd inte karamelliserade kaffeböner. Håll inte malet kaffe i bönbehållaren.
- Öppna filterhållaren ⑩ åt vänster.
- Vik ut ett Melitta[®] 1x4[®] kaffefilter vid den präglade sömmen och placera det i filterhållaren ⑩. Använd händerna för att pressa in filtret och säkerställa att det passar.
- Sväng tillbaka filterhållaren in i apparaten. Ett ljudligt klick signalerar att filterhållaren sitter på plats.
- Vrid på kvarnreglaget ⑫ för att välja malningsnivå (från fint till grovt). Med kvarnreglaget kan du välja mellan 3 olika inställningar. Det är även möjligt att ställa in det mellan symbolerna. Den "fina" inställningen är för standardkaffe. Denna inställning kan ge kaffet en något bitter karaktär. Om en grövre inställning väljs får kaffesmaken mindre beska.
- Tryck på knappen för att välja kaffestyrka ⑬. Den valda kaffestyrkan visas på displayen ②. En kaffeböna ☉ betyder mildt, två böner ☉☉ betyder medium och tre böner ☉☉☉ betyder starkt.
- Sätt på apparaten med startknappen ON/OFF ④. Kaffetillredning startar och den gröna lysdioden blinkar.
- Om du hör tre varningssignaler vid start av malningsprocessen eller programmering av timern, och tre blinkande böner visas på displayen, så sitter inte bönbehållaren ordentligt på plats. Sätt i så fall dit bönbehållaren ordentligt enligt beskrivningen i punkt 7.
Obs: Maskinen har en överbelastnings-säkerhetsfunktion för kvarnen, som skyddar kvarnen mot skador av främmande föremål som kan finnas med i kaffebönorna. Om du hör ett högt smattande, ökand ljud under malningen, stänga av maskinen ④ och rengör kvarnen enligt beskrivning i punkt 7.
- Droppstoppet ⑭ hindrar att kaffe droppar när du tar bort kannan från apparaten.
- Det använda kaffefiltret kan enkelt kasseras tack vare den avtagbara filterhållaren.

Tillägg till punkt 4.1

Melitta kan inte påverka eventuell förekomst av främmande föremål bland de rostade kaffebönorna. Som beskrivs i punkt 4.1 i bruksanvisningen så är kvarnen försedd med ett överbelastningsskydd. Detta ska kunna förhindra skador pga. främmande föremål i kvarnen. I sällsynta fall kan det hända att överbelastningsskyddet inte aktiveras. Motorn stannar och inget malningsljud hörs efter igångsättning. I så fall måste apparaten slås ifrån omedelbart. Upprepad igångsättning ska undvikas. Rengör kvarnen enligt beskrivningen i punkt 7. i bruksanvisningen. Därefter är apparaten klar att användas igen.

4.2 Använda malet kaffe

- Välj inställningen för malet kaffe ⑮ för att använda malet kaffe.
- Öppna den svängbara filterhållaren åt vänster ⑩.
- Vik ut ett Melitta[®] 1x4[®] kaffefilter vid den präglade

sömmen och placera det i filterhållaren ⑩. Använd händerna för att pressa in filtret och säkerställa att det passar.

- Håll det malda kaffet i kaffefiltret. Hur mycket kaffe som används avgörs av din personliga smak. Vi rekommenderar att du använder 6-8 gram malet kaffe per kopp.
- Sväng tillbaka filterhållaren in i apparaten. Ett ljudligt klick signalerar att filterhållaren sitter på plats.
- Sätt på apparaten med startknappen ON/OFF ④. Kaffetillredning startar och den gröna lysdioden blinkar.
- Droppstoppet ⑭ hindrar att kaffe droppar när du tar bort kannan från apparaten.
- Det använda kaffefiltret kan enkelt kasseras tack vare den avtagbara filterhållaren.

5. Att använda termoskannen

- Det bryggda kaffet flyter genom den centrala ventilen i kannans isolerade lock.
- För att hålla upp kaffe, tryck på förslutningsspaken.
- Ta av locket genom att helt enkelt trycka på förslutningarna på sidan samtidigt som du lyfter upp locket ⑪.

6. Timerfunktion

Apparaten har utrustats med en TIMER. På så vis kan du starta kaffetillredningen automatiskt vid inställd tidpunkt.

- Förbered apparaten så som i punkt 4. Välj "kaffetillredning", men utan att trycka på startknappen ON/OFF ④.
- Håll inne TIMER-knappen ⑯ för att ställa in önskad tid. Första gången du ställer in tiden blinkar tidsindikatorn och klocksymbolen på displayen ②. Ställ in önskad starttid genom att trycka på h- och m-knappen ② upprepade gånger. Det går snabbare att göra detta om man håller in respektive knapp länge.
- Två sekunder efter att du släppt TIMER-knappen visas aktuell tid igen. Starttiden du har valt sparas tills en ny tid har valts eller apparaten kopplas bort från elnätet.
- När TIMER-knappen ⑯ trycks in snabbt aktiveras timer-funktionen för automatisk kaffetillredning. Starttiden du ställer in visas snabbt på displayen ②. Klocksymbolen på displayen ② och den vita lysdioden ⑯ tänds.
- Apparaten startar kaffetillredningen automatiskt den tid du ställt in.
- Om du inte kopplar bort apparaten från elnätet eller programmerar en ny starttid sparas tiden du tidigare ställt in.
- TIMER-funktionen kan avaktiveras när som helst genom att man trycker på TIMER-knappen ⑯. Den vita lysdioden ⑯ och klocksymbolen ② släcks.

7. Rengöring och skötsel

Utvändig rengöring:

- Höljet och vattenbehållaren kan rengöras med en mjuk, fuktig trasa.

För bästa kaffesmak rekommenderar vi att bönbehållaren, kvarnen och kafferännan rengörs regelbundet. Det är lättast att göra detta när bönbehållaren och kvarnen är helt tomma.

Ta av bönbehållaren:

- Vrid bönbehållaren moturs tills de två trianglarna är mitt emot varandra ⑰.
- Ta av bönbehållaren från apparaten och töm den helt.
- Sätta bönbehållaren på sin plats:
 - Vrid så att trianglarna ⑰ är mitt emot varandra.
 - Tryck lätt på bönbehållaren och vrid den medurs tills den klickar på plats.
- Sätt in ett kaffefilter i filterhållaren ⑩.
- Tömma kvarnen helt:
 - Ställ in apparaten på 2 koppar ⑦ och en kaffe-böna ③.
 - Tryck på startknappen ON/OFF ④ och låt apparaten malen tills det är tomt.
 - Använd ON/OFF-knappen för att stänga av apparaten efter malning.
- Ta av bönbehållaren ⑰ igen enligt beskrivningen ovan.

Rengöra kvarnen:

- Vrid kvarnreglaget till "Open" (öppet) ⑱.
- Lyft konsolen och dra ut kvarnhjulet ur kvarnen ⑲.
- Rengör kvarnen med rengöringsborsten som medföljer ⑳.
- Vi rekommenderar att du använder en dammsugare för att kunna avlägsna rester av malet kaffe helt.
- Öppna den svängbara filterhållaren och släng kaffefiltret ⑩.

Rengöra kafferännan:

- Håll apparaten med båda händerna och lägg den försiktigt på rygg.
- Nu kan du först rengöra området ovanför den svängbara filterhållaren med borsten och en fuktig trasa.
- Håll nere knappen för malet kaffe ⑮ i 5 sekunder för att öppna kafferännan ⑳.
- Luckan till kafferännan öppnas och rännan kan rengöras med borsten.
- Håll nere knappen för malet kaffe ⑮ i 5 sekunder för att stänga kafferännan.
- Sätt tillbaka filterhållaren ⑩ på sin plats och ställ apparaten upp igen.
- Sätt tillbaka kvarnhjulet ⑲ på sin plats och stäng konsolen igen.
- Vrid tillbaka kvarnreglaget till malningsläget ⑱.
- Sätt tillbaka bönbehållaren igen enligt beskrivningen ovan.

Avkalkning:

Beroende på vilken vattenhårdhet du har ställt in (se punkt 3) ska apparaten avkalkas strax efter att CALC-lampan ③ tänds.

- Mät upp avkalkningsvätska enligt tillverkarens anvisningar och håll vätskan i vattenbehållaren. Vi rekommenderar Melitta® "Anti Calc Liquid for Filter Coffee & Aqua Machines".
- Tryck kort på CALC-knappen ③. Den röda lysdioden börjar blinka ③.
- Den aktuella tiden och "CALC" visas växelvís på displayen ②.
- Avkalkningsprocessen körs automatiskt. För att även

avlägsna kraftiga kalkavlagringar tar avkalkningsprosessen cirka 25 minuter.

- **Obs:** Kalkavlagringarna avlägsnas endast helt om hela avkalkningsprosessen körs. Först då släcks CALC-lysdioden ③. Man bör därför inte avbryta avkalkningsprosessen.
- När avkalkningsprosessen har slutförts släcks lampan i CALC-knappen ③. Enheten stängs av automatiskt.
- För att helt avlägsna avlagringar efter att avkalkningen slutförts ska apparaten sköljas två gånger med maximal vattenvolym utan kaffe. Fortsätt enligt beskrivningen i punkt 2.

8. Avfallshantering

- Maskiner som märkts med denna symbol  följer de europeiska riktlinjerna för WEEE (Waste Electrical and Electronic Equipment).
- Elektriska maskiner hör inte till hushållsavfallet. Kassera maskinen på ett miljövänligt sätt på lämpliga återvinningsstationer.
- Förpackningen är av råmaterial och kan återvinnas. Återlämna den till stationen för råmaterial.

Kjære kunde.

Tusen takk for at du valgte vår filterkaffemaskin AromaFresh. Vi håper du får stor glede av den.

Hvis du trenger mer informasjon eller hvis du har spørsmål, ber vi deg ta kontakt med Melitta® eller ta en titt på vår hjemmeside www.international.melitta.de

For din egen sikkerhet

 Kaffemaskinen overholder de gjeldene europeiske retningslinjene.

Kaffemaskinen er testet og godkjent av uavhengige testinstitutter.

Vi ber deg lese gjennom alle sikkerhetsinstruksene og hele brukerveiledningen. For å unngå farer må du følge sikkerhets- og betjeningsinstruksene. Melitta® er ikke ansvarlig for skader som oppstår som følge av neglisjering av disse.

1. Sikkerhetsinstrukser

Dette apparatet egner seg til bruk i husholdninger og lignende steder som –

- kjøkken for ansatte i verksteder, kontorer og andre kommersielle områder
- landbruksvirksomheter
- moteller, hoteller og andre innkvarterings- og „Bed-and-breakfast“-virksomheter

All annen bruk anses som uriktig og kan føre til personlig skade eller skade på eiendom Melitta® er ikke ansvarlig for skade forårsaket av uriktig bruk.

Vennligst overhold følgende instruksjoner for å unngå skader ved uriktig bruk:

- Apparatet må ikke plasseres i et skap under bruk.
- Apparatet skal kun kobles til en forskriftsmessig installert jordet stikkontakt!
- Apparatet må alltid kobles fra strømforsyningen når det ikke er under oppsyn og før mon-

tering, demontering eller rengjøring.

- Under bruk kan deler av apparatet, som damputløpet ved filteret bli svært varmt. Unngå kontakt med disse delene og unngå kontakt med varm damp.
- Ikke åpne filterholderen under brygging.
- Ikke bruk apparatet hvis strømkabelen er skadet.
- Ikke la strømkabelen komme i kontakt med væske.
- Senk aldri apparatet ned i vann.
- Ikke bruk kannen i mikrobølgeovnen
- Ikke rengjør deler som kommer i kontakt med næringsmidler med aggressive rengjøringsmidler eller skurekrem. Fjern rester av rengjøringsmidler med rent vann. Mer informasjon om rengjøring finnes under „Rengjøring og stell“.
- Dette apparatet kan brukes av barn fra 8 år eller eldre hvis de er under oppsyn eller hvis de har mottatt instruksjoner i sikker bruk av apparatet og har forstått de potensielle farene. Rengjøring og vedlikehold må ikke utføres av barn med mindre de er 8 år eller eldre og er under oppsyn. Hold apparatet og strømkabelen unna barn som er under 8 år.
- Apparatet kan brukes av personer med begrensede fysiske, sensoriske eller mentale evner eller mangel på erfaring og/eller kunnskap hvis de er under oppsyn eller hvis de har mottatt

instruksjoner i bruk av apparatet og har forstått de potensielle farene.

- Barn skal ikke leke med apparatet.
- Utskifting av strømkabelen og alle andre reparasjoner skal kun utføres av Melitta® kundeservice eller et autorisert verksted.

Isolert kanne

- Ikke bruk kannen i mikrobølgeovnen.
- Ikke plasser kannen på en varm ovn.
- Ikke bruk kannen til oppbevaring av meieriprodukter eller barnemat ettersom det er risiko for bakterievekst.
- Ikke legg den fylte kannen på siden, den kan lekkke.
- Rengjør utsiden med en myk, fuktig klut.

2. Før du lager kaffe for første gang

- Sikre at nettspenningen i hjemmet ditt tilsvarer den som er indikert på identifikasjonsetiketten på bunn av apparatet.
- Koble apparatet til strømmen. Kabel som ikke er nødvendig kan lagres på kabelspolen ①.
- Still inn tiden med knappene 'H' og 'M' ②. Det er mulig å fremskynde dette ved å holde inne den respektive knappen. Displaylyset kan slås på eller av ved å holde inn H- og M-knappene ② over 2 sekunder.
- Alle apparater er testet for feilfri drift når de produseres. Det kan være noen vannrester igjen etter denne testen. Skyll apparatet to ganger med maksimal mengde vann uten kaffefilter eller malt kaffe for å rengjøre den. For å gjøre dette fylles vanntanken ⑥ opptil nivåmarkøren for 10 kopper, deretter trykkes innstillingen for bruk av malt kaffe ⑤ og apparatet slås på ④.
- Apparatet har en rekke funksjoner for den beste kaffenytelsen og brukervennligheten. Disse funksjonene er beskrevet nedenfor.

3. Innstilling av vannets hardhet

Alt etter hvilken hardhet vannet har, kan det dannes kalkrester i kaffemaskinen. Det medfører at kaffemaskinens energiforbruk øker, fordi kalkbelegget på varmelementet forhindrer en god overføring av varmeenergien til vannet. For å unngå skader må

NO

kaffemaskinen avkalkes regelmessig. Her støttes du av kalkindikatoren. Hvis den røde lampen på CALC-tasten c lyser kontinuerlig, signaliserer det at kaffemaskinen må avkalkes.

Kaffemaskinen er forhåndsinnstilt på vann med høy hardhet (trinn 4) når den blir levert. Det lokale vannverket kan gi deg ytterligere informasjon angående vannets hardhet. Man kan også beregne vannets hardhet ved hjelp av målestriper for vannhardhet.

Ved lavere hardhet kan kalkindikatoren tilpasses for sjeldnere avkalking:

- Hold CALC-tasten ③ inne og still inn den ønskete vannhardheten ved å trykke kort på m-tasten ②. Hardhetsinnstillingen vises i displayet.
- Når du har stilt inn ønsket vannhardhetsgrad, slipper du CALC-tasten. Innstillingen er dermed lagret.
- Innstillingene og indikatorene ser du i tabell.

| Hardhetsinnstilling | I | II | III | IV |
|---------------------|--------|----------|-----------|---------|
| °dH | <7° dH | 7-14° dH | 14-21° dH | >21° dH |
| Displayvisning ② | 1 | 2 | 3 | 4 |

Ta hensyn til følgende:

- Under kokeprosessen kan man ikke programmere vannhardheten.
- Den hardhetsinnstillingen som er valgt sist beholdes også etter at nettstøpselet er trukket ut.

4. Kaffetilberedning

For aromatisk kaffesmak og den beste tilpasningen av kaffefilteret ditt, anbefaler vi å bruke Melitta® kaffefiltre av størrelse 1x4®.

- Sikre at strømkabelen er koblet til.
- Åpne lokket på vanntanken ⑤.
- Fyll vanntanken. Den avtagbare tanken kan fylles direkte fra kranen. Bruk eventuelt glasskannen til å helle vannet i tanken på apparatet ⑤. Vannmengden kan ses på indikatoren for vannnivå på tanken.
- Lukk lokket på vanntanken og plasser glasskannen med lukket lokk i apparatet.
- Still inn antall kopper ⑦ i samsvar med mengden vann i vanntanken ⑥. Antallet kopper vises i displayet ②.

Merk: Sikre at valgt antall kopper samsvarer med mengden vann i vanntanken ⑧. Merk at når det lages kaffe, brukes alt vannet i vanntanken. Hvis antallet kopper og vannmengden ikke samsvarer, kan dette føre til at du ikke får den kaffesmaken du vil ha.

4.1 Bruke kaffebønner

- Når bønnebeholderen er helt fullt, kan du brygge nok kaffe for 10 kopper 2 eller 3 ganger. Brennte kaffebønner mister smaken. Fyll kun på nok kaffebønner i beholderen til bruk i løpet av noen få dager.
- Åpne lokket på bønnebeholderen og fyll med kaffe-

bønner ⑨. Lukk deretter lokket.

Merk: For å sikre at kvernen fungerer perfekt må karamelliserte kaffebønner ikke brukes. Ikke ha malt kaffe i bønnebeholderen.

- Åpne svingfilteret ⑩ til venstre.
- Brett et Melitta® 1x4® kaffefilter ved de pregede sømmene, og plasser det i filterholderen ⑪. Bruk hånden til å presse filteret inn for å sikre at det sitter best mulig.
- Sving filteret tilbake inn i apparatet. Et hørbart klikk indikerer at filteret er på plass.
- Drei maleskiven ⑫ for å velge ønsket malenivå (fra fin til grov). Maleskiven lar deg velge mellom 3 forskjellige innstillinger. Innstillinger mellom symbolene er også mulig. 'Fin'-innstillingen er for standard kaffe. Denne innstillingen kan gi kaffen en litt bitter karakter. Hvis en grovere innstilling velges, vil kaffen bli mindre bitter.
- Trykk knappen for å velge kaffestyrke ⑬. Valgt kaffestyrke vises i displayet ②. En kaffebønne ⑭ er for mild, to bønner ⑭⑭ for medium og tre bønner ⑭⑭⑭ for sterk.
- Slå apparatet på med start-knappen PÅ/AV ④. Kaffetilberedning begynner, og den grønne LEDen blinker.
- Hvis du hører en varsellyd og displayet viser tre blinkende bønner når kverningen starter eller du programmerer timeren, betyr det at bønnebeholderen ikke sitter riktig på plass. Sett inn bønnebeholderen slik det beskrives i punkt 7.
- **Merk:** Maskinen har en overbelastning sikkerhetsfunksjon for møllen, som beskytter møllen mot skader av fremmedlegemer som kan være til stede i kaffebønnene. Hvis du hører en høy klapping, ukjente lyder under maleprosessen, slå av maskinen ④ og rengjør møllen som beskrevet i punkt 7.
- Dryppstoppen ⑭ forhindrer at det drypper kaffe når du tar kannen ut av apparatet.
- Det brukte kaffefilteret kan kastes raskt og enkelt ved å bruke den avtagbare filterinnsatsen.

Tillegg til punkt 4.1

Melitta kan ikke påvirke om det finnes fremmedlegemer blant de røstede kaffebønnene. Som det beskrives i punkt 4.1 i bruksanvisningen, er kvernen utstyrt med overbelastningsvern. Det skal hindre at fremmedlegemer skader kvernen. Overbelastningsvernet vil aktiveres i de fleste tilfeller. Motoren stanser og det høres ingen kvernlyd når den skrur på. Apparatet må øyeblikkelig skrur av. Unngå å skrur på på nytt. Rens kvernen slik det beskrives i punkt 7 i bruksanvisningen. Deretter er apparatet klart for bruk igjen.

4.2 Bruke malt kaffe

- For å bruke malt kaffe må innstillingen for malt kaffe ⑮ velges.
- Åpne svingfilteret ⑩ til venstre.
- Brett et Melitta® 1x4® kaffefilter ved de pregede sømmene, og plasser det i filterholderen ⑪. Bruk hånden til å presse filteret inn for å sikre at det sitter best mulig.
- Plasser den malte kaffe i kaffefilteret. Mengden kaffe du bruker avhenger av din personlige smak. Vi anbefaler å bruke 6-8 g malt kaffe per kopp.
- Sving filteret tilbake inn i apparatet. Et hørbart klikk indikerer at filteret er på plass.
- Slå apparatet på med start-knappen PÅ/AV ④. Kaffetilberedning begynner, og den grønne LEDen

- blinker.
- Dryppstoppen ⑭ forhindrer at det drypper kaffe når du tar kannen ut av apparatet.
- Det brukte kaffefilteret kan kastes raskt og enkelt ved å bruke den avtagbare filterinnsatsen.

5. Bruk av termokannen

- Den bryggede kaffen strømmer gjennom den sentrale ventilen i det isolerte lokket på kannen.
- For å helle kaffe, trykk ned forseglingshåndtaket.
- Ta av lokket ganske enkelt ved å trykke på seglene ved å trykke på forseglingene ved på siden mens du løfter opp lokket ⑪.

6. Timer-funksjon

Apparatet er utstyrt med en TIMER. Dette lar deg starte brygging av kaffe automatisk til tidspunktet du velger.

- Klargjør apparatet som beskrevet i punkt 4. 'kaffetilberedning', men uten å trykke på start-knappen PÅ/AV ④.
- Hold nede TIMER-knappen ⑯ for å stille inn ønsket starttid. Første gangen du stiller den vil tidsindikatoren og klokkesymbolet blinke i displayet ②. Still inn ønsket starttid ved å trykke gjentatte ganger på h- og m-knappene ②. Det er mulig å fremskynde dette ved å holde inne den respektive knappen.
- To sekunder etter at du slipper opp TIMER-knappen, vil gjeldende tid vises igjen. Starttiden du valgte lagres til en ny tid velges, eller apparatet kobles fra strømforsyningen.
- Et kort trykk på TIMER-knappen ⑯ aktiverer timerfunksjonen for automatisk kaffetilberedning. Starttiden du stilte inn vises kort i displayet ②. Klokkesymbolet i displayet ② og den hvite LEDen ⑯ lyser.
- Apparatet starter tilberedning av kaffe automatisk til tidspunktet du stilte inn.
- Hvis du ikke kobler apparatet fra strømforsyningen, eller programmerer en ny starttid, er tiden tidligere satt lagret.
- TIMER-funksjonen kan deaktiveres når som helst ved å trykke TIMER-knappen ⑯. Den hvite LEDen ⑯ og klokkesymbolet ② vil ikke lenger lyse.

7. Rengjøring og stell

Utvendig rengjøring:

- Utsiden og vanntanken kan rengjøres med en myk, fuktig klut.

For best kaffesmak anbefaler vi å rengjøre bønnebeholderen, kvernen og malt kaffetrakten jevnlig. Dette er enklest når bønnebeholderen og kvernen er helt tomme.

Fjern bønnebeholder:

- Drei bønnebeholderen mot urviseren til de trekantede indikatorene er innrettet ⑰.
- Fjern bønnebeholderen fra apparatet og tøm den fullstendig.
- Sett bønnebeholderen på plass:
 - Innrett de trekantede indikatorene ⑰.
 - Trykk lett ned på bønnebeholderen og drei den med urviseren til den klikker på plass.
- Putt et kaffefilter i filterholderen ⑪.

- Tøm kvernen fullstendig:
 - Still apparatet til 2 kopper ⑦ og en kaffeønne ⑬.
 - Trykk på start-knappen PÅ/AV ④ og la apparatet kverne til det er tomt.
 - Etter kverning trykker du på PÅ/AV-knappen for å slå apparatet av.
- Fjern bønnebeholderen ⑰ igjen som beskrevet over.

Rengjør kvernen:

- Drei kvernnivåskiven til 'Åpen' ⑱.
- Løft opp braketten og dra kverneringen ut av kvernen ⑲.
- Rengjør kvernen med den medfølgende rengjøringsbørsten ⑳.
- Vi anbefaler en støvsuger for å fjerne rester av malt kaffe fullstendig.
- Åpne svingfilteret og kast kaffefilteret ⑩.

Rengjør malt kaffetrakten:

- Hold apparatet i begge hender og legg det forsiktig på rygg.
- Nå kan du først rengjøre området over svingfilteret med børsten og en fuktig klut.
- For å åpne malt kaffetrakten ㉑ holdes knappen for malt kaffe ⑮ inne i 5 sekunder.
- Klaffen for malt kaffetrakten åpnes, og trakten kan rengjøres med børsten.
- For å lukke flappen på malt kaffetrakten holdes knappen for malt kaffe ⑮ inne i 5 sekunder.
- Sett svingfilteret ⑩ tilbake på plass, og reis opp apparatet.
- Sett kverneringen ⑲ tilbake på plass og lukk braketten.
- Drei kvernnivåskiven tilbake til en kverneposisjon ⑱.
- Sett bønnebeholderen på plass igjen som beskrevet over.

Avkalkning:

Basert på vannhardheten du har stilt inn (se punkt 3), bør apparatet avkalkes etter at CALC-indikatoren ③ lyser opp.

- Mål opp avskallingsvæske i henhold til produsentens instruksjoner, og tøm det i vanntanken. Vi anbefaler å bruke Melitta® «Anti Calc Liquid for Filter Coffee & Aqua Machines».
- Trykk raskt på CALC-knappen ③. Den røde LEDen begynner å blinke ③.
- Gjeldende tid og 'CALC' vises vekselvis i displayet ②.
- Avskallingsprosessen kjører automatisk. For å fjerne kraftig forkalking, må avskallingsprosessen kjøre i ca. 25 minutter.
- Obs:** Kun ved å kjøre den fullstendige avskallingsprosessen kan alle kalkavsetninger fjernes. Kun ta vil CALC-LEDen ③ slukke. Derfor bør avskallingsprosessen ikke avbrytes.
- Etter at avskallingsprosessen har blitt fullført, slukkes lyset i CALC-knappen ③. Apparatet slår seg av automatisk.
- For å fullstendig fjerne alle avskallingsrester, må apparatet skylles to ganger med maksimal mengde vann uten kaffe etter avsluttet avskallingsprosess. Gå frem som beskrevet i punkt 2.

8. Merknader om avhending

- Kaffemaskiner som er merket med dette symbolet  er underlagt de europeiske retningslinjene for WEEE (Waste Electrical and Electronic Equipment).

NO

- Elektriske apparater må ikke kastes i husholdningsavfallet. Bring kaffemaskinen til et egnet oppsamlingssted slik at den kastes på miljøvennlig måte.
- Emballasjen er et råstoff og kan gjenvinnes. Bring den tilbake til råstoffkretsløpet.

Hyvä asiakas,

kiitos, että olet ostanut AromaFresh-suodatinkahvin-keittimen. Toivomme, että siitä on paljon iloa sinulle.

Jos tarvitset lisätietoja tai sinulla on kysyttävää, ota yhteyttä Melittaan tai vieraile osoitteessa www.international.melitta.de

Sinun turvallisuutesi

CE Laite on voimassa olevien eurooppalaisten direktiivien mukainen.

Riippumattomat testauslaitokset ovat tarkastaneet ja sertifoineet laitteen.

Lue turvallisuusohjeet ja käyttöohje kokonaan. Sinun on vaarojen välttämiseksi noudatettava turvallisuus- ja käyttöohjeita. Melitta® ei vastaa ohjeiden laiminlyönnistä aiheutuneista vahingoista.

1. Turvallisuusohjeet

Tämä laite on tarkoitettu käytettäväksi kotitalouksissa ja vastavilla alueilla, kuten -

- työntekijöiden keittiöissä kauppoissa, toimistoissa ja muilla kaupallisilla alueilla
- maatalousyrityksissä
- - motelleissa, hotelleissa ja muissa asuintiloissa sekä bed and breakfast -majoituksissa

Muita käyttötarkoituksia pidetään sopimattomina ja ne voivat johtaa henkilö- tai omaisuusvahinkoihin. Melitta® ei ole vastuussa virheellisestä käytöstä aiheutuneista vahingoista.

Noudata seuraavia ohjeita väärinkäytöstä aiheutuvien vahinkojen välttämiseksi:

- Laitetta ei saa käytön aikana pitää kaapissa.
- Kytke laite vain asianmukaisesti asennettuun, maadoitettuun pistorasiaan.
- Laitteen on aina oltava irrotettuna virtalähteestä, kun se on

ilman valvontaa, sekä kokoamisen, purkamisen tai puhdistuksen aikana.

- Käytön aikana jotkut laitteen osat, kuten suodattimen höyrynpistoaukko, kuumenevat huomattavasti. Älä kosketa näitä osia ja vältä kosketusta kuuman höyryyn.
- Älä avaa suodatinta valmistuksen aikana.
- Älä käytä laitetta, jos virtajohto on vaurioitunut.
- Älä anna virtajohtoa joutua kosketuksiin nesteiden kanssa.
- Älä koskaan upota laitetta veteen.
- Älä käytä kannua mikroaaltouunissa
- Älä puhdista ruoan kanssa kosketuksiin joutuvia osia voimakkailla puhdistusaineilla tai hankausvaahdolla. Poista pesuainejäämät puhtaalla vedellä. Lisätietoa puhdistuksesta löytyy kohdasta ”Puhdistus ja hoito”.
- Laitetta voivat käyttää 8-vuotiaat tai sitä vanhemmat lapset, jos heitä valvotaan tai jos heitä on neuvottu laitteen turvallisesta käytöstä, ja he ovat ymmärtäneet mahdolliset vaarat. Lapset eivät saa suorittaa laitteen puhdistusta ja kunnossapitoa, elleivät he ole vähintään 8-vuotiaita ja ellei heitä valvota. Pidä laite ja virtajohto poissa alle 8-vuotiaiden lasten ulottuvilta.
- Laitetta voivat käyttää henkilöt, joilla on rajalliset fyysiset, sensoriset tai henkiset kyvyt tai joilla ei ole kokemusta ja/tai tietoa, jos heitä valvotaan tai

jos heitä on neuvottu laitteen turvallisesta käytöstä, ja he ovat ymmärtäneet mahdolliset vaarat.

- Lapset eivät saa leikkiä laitteen kanssa
- Virtajohtoa vaihtamalla ja muut korjaustyöt saa suorittaa vain Melitta® Asiakaspalvelun henkilöstö tai valtuutettu korjausliike.

Eristetty kannu

- Älä käytä kannua mikroaaltouunissa.
- Älä aseta kannua kuumalle liedelle.
- Älä käytä kannua maitotuotteiden tai vauvanruoan säilytykseen bakteerikasvun riskin vuoksi.
- Älä jätä täytettyä kannua kyljelleen, sillä neste saattaa vuotaa.
- Puhdista ulkosuojus pehmeällä, kostealla liinalla.

2. Ennen ensimmäistä kahvinkeittoa

- Varmista, että kotisi verkkojännite vastaa laitteen pohjassa olevassa arvokilvessä osoitettua.
- Kytke laite verkkovirtaan. Johtoa, jota ei tarvita, voidaan säilyttää johtakelalla ①.
- Aseta senhetkinen aika käyttämällä 'H'- ja 'M'-painikkeita ②. Tätä on mahdollista nopeuttaa pitämällä vastaavaa painiketta pohjassa. Näytön valo voidaan kytkeä päälle tai pois pitämällä H- ja M-painikkeita ② pohjassa yli 2 sekunnin ajan.
- Kaikkia laitteita testataan virheettömän toiminnan varalta valmistuksen aikana. Testauksesta voi jäädä jäljelle vettä. Huuhtelee laite kahteen kertaan suurimmalla vesimäärällä ilman kahvinsuodatinta tai jauhetua kahvia sen puhdistamiseksi. Tee tämä täyttämällä vesisäiliö ⑥ aina 10 kupin tasomerkkiin saakka, ja paina sitten asetusta kahvijauheen ⑤ käyttämiseksi ja kytke laite päälle ④.
- Laitteella on useita ominaisuuksia parasta kahvinautintoa ja helppoa käyttöä varten. Nämä ominaisuudet on kuvattu alla.

3. Veden kovuuden asettaminen

Laitteeseen voi kertyä kalkkia ajan myötä veden kovuudesta riippuen. Näin kasvaa myös laitteen energiankulutus, koska lämmityselementissä oleva

kalkkikerros estää lämmitysenergia siirtymisen veteen. Laitteesta on poistettava kalkki säännöllisesti vikojen välttämiseksi. Kalkkinäyttö auttaa sinua siinä. Jatkuvasti punaisena palava CALC-painike c tarkoittaa sitä, että laite on puhdistettava.

Laite on toimitustilassa asetettu kovaan veteen (kovuusasetus 4). Voit tiedustella paikallisen vedenkovuuden vesilaitokselta tai määrittää sen kaupasta saatavilla veden kovuuden mittaukseen tarkoitettulla pH-mittausliuskoilla.

Pehmeän veden yhteydessä kalkanpoistonäyttö voi sovitaa harvoin tapahtuvaan kalkanpoistoon:

- Pidä CALC-painiketta ③ painettuna ja aseta haluamasi veden kovuus painamalla lyhyesti M-painiketta ②. Veden kovuuden asetus näkyy näytössä.
- Kun olet asettanut haluamasi veden kovuuden, päästä CALC-painike irti. Asetus on tallennettu.
- Asetukset ja näytöt löytyvät taulukosta.

| Veden kovuuden asettaminen | I | II | III | IV |
|----------------------------|--------|----------|-----------|---------|
| °dH | <7° dH | 7-14° dH | 14-21° dH | >21° dH |
| Näyttö ② | 1 | 2 | 3 | 4 |

Ota huomioon:

- Veden kovuutta ei voi ohjelmoida suodatukseen aikana.
- Viimeksi valittu veden kovuuden asetus on voimassa myös verkkopistokkeen irrottamisen jälkeen.

4. Kahvin valmistus

Jotta saisit aromaattisen kahvimaun ja suodatinpidikkeeseesi parhaiten sopivan kahvinsuodattimen, suosittelemme käyttämään Melitta®-kahvinsuodattimia kokoa 1x4®.

- Varmista, että virtajohto on kytketty pistorasiaan.
 - Avaa vesisäiliön kansi ⑤.
 - Täytä vesisäiliö. Irrotettava vesisäiliö voidaan täyttää suoraan hanasta. Vaihtoehtoisesti voit käyttää lasikannua kaataaksesi veden laitteen vesisäiliöön ⑤. Tarvittavan vesimäärän voi nähdä vesisäiliössä olevasta veden tason mittarista.
 - Aseta kuppien ⑦ määrä vesisäiliössä ④ olevan vesimäärän mukaan. Kuppien määrä näytetään näytöllä ②.
- Huomaa:** Varmista, että valittu kuppien ⑦ määrä vastaa vesisäiliössä ⑧ olevaa vesimäärää. Huomaa, että kun keität kahvia, kaikki säiliössä oleva vesi käytetään. Jos kuppien lukumäärä ja vesimäärä eivät vastaa toisiaan, tämä voi aiheuttaa sen, ettet saa haluamasi makuista kahvia.

4.1 Kahvipapujen käyttö

- Kun papusäiliö on kokonaan täynnä, voit suodattaa riittävästi kahvia 10 kuppia varten 2 tai 3 kertaa. Paahdetut kahvipavut menettävän makunsa. Täytä kahvipapuja säiliöön vain sen verran, mitä käytetään muutaman päivän sisällä.

- Avaa papusäiliön kansi ja täytä kahvipavuilla ⑨. Sulje kansi.

- **Huomaa:** Jotta varmistaisit, että kahvimylly toimii täydellisesti, älä käytä karamellisoituja kahvipapuja. Älä laita jauhettua kahvia papusäiliöön.
- Avaa kääntösuodatin ⑩ vasemmalle.
- Taita Melitta® 1x4® -kahvinsuodatinta kohokuvioituista saumoista ja aseta se suodatinpidikkeeseen ①. Paina kahvinsuodatinta käsilläsi varmistaaksesi, että se on hyvin paikallaan.
- Käännä suodatin takaisin laitteeseen. Kuuluva napsahdus ilmoittaa, että suodatin on paikallaan.
- Käännä myllyn valitsinta ⑫ valitaksesi halutun jauhatustason (hienosta karkeaan). Jauhatusvalitsimen avulla voit valita kolmesta erilaisesta asetuksesta. Asetukset symbolien välillä ovat myös mahdollisia. "Hieno"-asetus tavalliselle kahville. Tämä asetus voi antaa kahville hieman karvaan luonteen. Jos karkeampi asetus valitaan, kahvi ei ole niin karvasta.
- Paina painiketta valitaksesi kahvin vahvuuden ⑬. Valittu kahvin vahvuus näytetään näytöllä ②. Yksi ☉ kahvipapu on miedolle, kaksi ☉☉ papua keskitasolle ja kolme ☉☉☉ papua vahvalle.
- Kytke laite päälle käyttämällä käynnistyspainiketta ON/OFF ④. Kahvinvalmistus alkaa, ja vihreä LED-valo vilkkuu.
- Papusäiliö ei ole kunnolla paikoillaan, kun kuulet jauhatuksen käynnistyksen tai ajastimen ohjelmoinnin aikana kolme varoitusääntä ja näytössä näkyy kolme vilkkuvaa papua. Aseta tässä tapauksessa papusäiliö uudelleen paikoilleen, kuten kohdassa 7 on kuvattu.
- **Huomaa:** Laite täyttää teknisen sertifiointin vaatimukset ja sähkölaitteita koskevat turvallisuusmääräykset. Kun jauhat kahvin tuoreista kokonaisista kahvipavuista, saat aina maittavan kupillisen kahvia. Myllyyn ei saa laittaa mitään muuta kuin kahvipapuja. Jos laitteesta kuuluu outo, korkea ääni jauhaessasi papuja, sammuta kone ④ ja puhdista mylly ojeiden mukaisesti kuten kohdassa 7.
- Tippalukko ④ estää kahvia tippumasta, kun poistat kannun laitteesta.
- Käytetty suodatinpussi voidaan hävittää helposti irrotettavan suodatinkotelon avulla.

Lisäohje kohtaan 4.1

Melitta ei voi vaikuttaa kahvipapujen joukossa mahdollisesti oleviin vierasesineisiin. Kuten käyttöohjeen kohdassa 4.1 on kuvattu, kahvimyllyssä on ylikuormitus suoja. Se suojaa kahvimyllyä vierasesineiden aiheuttamilta vioilta. Harvoissa tapauksissa tämä ylikuormitus suoja ei aktivoitu. Moottori pysähtyy ja jauhatuksen ääntä ei kuulu käynnistyksen jälkeen. Tässä tapauksessa laite on sammutettava välittömästi. Toistuvaa käynnistystä tulee välttää. Puhdista kahvimylly, kuten käyttöohjeen kohdassa 7 on kuvattu. Laitetta voidaan käyttää taas sen jälkeen.

4.2 Kahvijauheen käyttö

- Käytä kahvijauhetta valitsemalla jauhetun kahvin asetus ⑮.
- Avaa kääntösuodatin vasemmalle ⑩.
- Taita Melitta® 1x4® -kahvinsuodatinta kohokuvioituista saumoista ja aseta se suodatinpidikkeeseen ①. Paina kahvinsuodatinta käsilläsi varmistaaksesi, että se on hyvin paikallaan.
- Laita kahvijauhetta kahvinsuodattimeen. Käyttämäsi määrä kahvia riippuu henkilökohtaisesta maustasi. Suosittelemme käyttämään 6-8 grammaa kahvia



kuppia kohden.

- Käännä suodatin takaisin laitteeseen. Kuuluva nap-sahdus ilmoittaa, että suodatin on paikallaan.
- Kytke laite päälle käyttämällä käynnistyspainiketta ON/OFF (4). Kahvinvalmistus alkaa, ja vihreä LED-valo vilkkuu.
- Tippalukko (4) estää kahvia tippumasta, kun poistat kannun laitteesta.
- Käytetty suodatinpussi voidaan hävittää helposti irrotettavan suodatinpölyn avulla.

5. Termoskannun käyttö

- Suodatettu kahvi virtaa kannun eristetyssä kannessa olevan keskusventtiilin läpi.
- Kaada kahvi painamalla suljinvipu alas.
- Irrota kansi vain painamalla sivuilla olevia sulkimia ja nostamalla kannen ylös (11).

6. Ajastinominaisuus

Laite on varustettu AJASTIMELLA. Tämän avulla voit aloittaa kahvin suodatuksen automaattisesti asettamanasi aikana.

- Valmistele laite kohdassa 4. Kahvin valmistus kuvattulla tavalla painamalla ON/OFF-painiketta (4).
- Aseta haluttu aloitusaika pitämällä AJASTIN-painiketta (16) painettuna. Kun asetat sitä ensimmäistä kertaa, ajan merkkivalo ja kellon symboli vilkkuvat näytöllä (2). Aseta haluttu aloitusaika painamalla toistuvasti h- ja m-painikkeita (2). Tätä on mahdollista nopeuttaa pitämällä vastaavaa painiketta pohjassa.
- Kaksi sekuntia sen jälkeen, kun vapautat AJASTIN-painikkeen, senhetkinen aika näytetään taas. Valitsemasi aloitusaika on tallennettu, kunnes uusi aika valitaan tai laite irrotetaan virransyötöstä.
- AJASTIN-painikkeen (16) painaminen lyhyesti aktivoi ajastinominaisuuden automaattiselle kahvinvalmistukselle. Asettamasi aloitusaika avautuu lyhyesti näytölle (2). Kellon symboli näytöllä (2) ja valkoinen LED syttyvät (16).
- Laite aloittaa kahvin valmistuksen automaattisesti asettamanasi aikana.
- Jos et irrota laitetta verkkovirrasta tai ohjelmoi uutta aloitusaikaa, aiemmin asetettu aika tallennetaan.
- AJASTIN-ominaisuus voidaan poistaa käytöstä milloin vain painamalla AJASTIN-painiketta (16). Valkoinen LED (16) ja kellon symboli (2) eivät enää pala.

7. Puhdistus ja hoito

Ulkoisen puhdistus:

- Kotelo ja vesisäiliö voidaan puhdistaa pehmeällä ja kostealla liinalla.

Jotta kahvi maistuisi parhaimmalta, suosittelemme, että puhdistat papusäiliön, kahvimyllyn ja kahvijauhekourun säännöllisesti. Tämä on helpointa, kun papusäiliö ja mylly ovat täysin tyhjiä.

Irrota papusäiliö:

- Käännä papusäiliötä vastapäivään, kunnes kolmiomerkit ovat kohdakkain (17).
- Irrota papusäiliö laitteesta ja tyhjennä se kokonaan.
- Laita papusäiliö paikalleen:
 - Kohdista kolmiomerkit (17).
 - Paina papusäiliötä alas kevyesti ja käännä myötäpäivään, kunnes se napsahtaa paikalleen.

- Laita kahvinsuodatin suodatinpidikkeeseen (11).
- Tyhjennä kahvimylly kokonaan:
 - Aseta laite 2 kupin kohdalle (7) ja yhteen kahvipapuuun (13).
 - Paina käynnistyspainiketta ON/OFF (4) ja anna laitteen jauhaa, kunnes se on tyhjä.
 - Jauhatuksen jälkeen kytke laite pois päältä ON/OFF-painikkeella.
- Irrota papusäiliö (17) uudestaan yllä kuvatulla tavalla.

Puhdista kahvimylly:

- Käännä myllyn tasonvalitsin kohtaan 'Open' (18).
- Nosta kannatinta ja vedä kahvimyllyn rengas ulos myllystä (19).
- Puhdista kahvimylly mukana toimitetulla puhdistusharjalla (20).
- Suosittelemme pölynimuria kahvijauheen jäämien täydelliseen poistoon.
- Avaa kääntösuodatin ja hävitä kahvinsuodatin (10).

Puhdista kahvijauheen kouru:

- Pidä laitetta kiinni molemmilla käsillä ja laske se varovaisesti selälleen.
- Nyt voit ensin puhdistaa alueen kääntösuodattimen yläpuolelta harjalla ja kostealla liinalla.
- Avaa kahvijauheen kouru (21) pitämällä kahvijauheen painiketta (15) painettuna 5 sekunnin ajan.
- Kahvijauheen kourun läppä avautuu, ja kouru voidaan puhdistaa harjalla.
- Sulje kahvijauheen kourun (21) läppä pitämällä kahvijauheen painiketta (15) painettuna 5 sekunnin ajan.
- Laita kääntösuodatin (10) takaisin paikalleen ja nosta laite taas ylös.
- Laita kahvimyllyn rengas (19) takaisin paikalleen ja sulje kannatin takaisin.
- Käännä kahvimyllyn tasovalitsin takaisin jauhatussenttoon (18).
- Laita papusäiliö takaisin paikalleen yllä kuvatulla tavalla.

Kalkinpoisto:

Asettamasi veden kovuuden perusteella (katso kohta 3) laitteesta on poistettava kalkki pian sen jälkeen, kun CALC-merkkivalo (3) syttyy.

- Mittaa kalkinpoistonestettä valmistajan ohjeiden mukaisesti ja kaada vesisäiliöön. Suosittelemme Melitta® "Anti Calc Liquid for Filter Coffee & Aqua Machines" -tuotteen käyttöä.
- Paina nopeasti CALC-painiketta (3). Punainen LED alkaa vilkkua (3).
- Senhetkinen aika ja 'CALC' avautuu vuorotellen näytölle (2).
- Kalkinpoistoprosessi suoritetaan automaattisesti. Jopa voimakkaan kalkkiintumisen irrottaminen kalkinpoistoprosessissa vie noin 25 minuuttia.
- **Huomio:** Vain täydellisen kalkinpoistoprosessin suorittaminen voi irrottaa kaikki kalkkijäämät. Vain silloin Calc-LED (3) sammuu. Siksi kalkinpoistoprosessia ei saa keskeyttää.
- Kun kalkinpoistoprosessi on suoritettu loppuun, CALC-painikkeen (3) valo sammuu. Laite sammuu automaattisesti.
- Poista kaikki kalkinpoistojäämät huuhtelemalla laite vähintään kahdesti suurimmalla vesimäärällä ilman kahvia sen jälkeen, kun kalkinpoistoprosessi on loppunut. Jatka kohdassa 2 kuvatulla tavalla.

FI



8. Huomautus hävittämisestä

- Tällä merkillä  merkityt laitteet ovat eurooppalaisen WEEE-direktiivin (sähkö- ja elektroniikkalaiteromu) mukaisia.
- Elektroniikkalaitteet eivät kuulu kotitalousjätteisiin. Vie laite ympäristöstävällisesti sopivaan keräyspaikkaan.
- Pakkausmateriaalit ovat raaka-aineita, ja ne voi kierrättää. Vie ne raaka-ainekierrätykseen.

Szanowni Klienci,

Dziękujemy za wybór naszego ekspresu do kawy z filtrem AromaFresh. Mamy nadzieję, że będą Państwo zadowoleni.

Jeśli potrzebują Państwo więcej informacji lub mają pytania prosimy skontaktować się z firmą Melitta® lub odwiedzić witrynę internetową www.melitta.pl

Dla Państwa bezpieczeństwa

 Urządzenie jest zgodne z wszystkimi europejskimi normami.

Urządzenie zostało przetestowane i uzyskało certyfikat niezależnych instytutów badawczych.

Prosimy zapoznać się z zaleceniami dotyczącymi bezpieczeństwa i instrukcją używania. Aby uniknąć zagrożeń należy zapoznać się z zasadami bezpieczeństwa. Melitta® nie ponosi odpowiedzialności za szkody wyrządzone nieprzestrzeganiem wspomnianych zasad.

1. Wskazówki bezpieczeństwa

To urządzenie jest przeznaczone do użytkowania w gospodarstwie domowym i w podobnych zastosowaniach, np.

- w kuchniach dla pracowników w sklepach, biurach i innych pomieszczeniach służbowych
- w gospodarstwach rolnych
- w motelach, hotelach, innych przedsiębiorstwach hotelarskich oraz pensjonatach

Każde inne zastosowanie uznawane jest jako niezgodne z przeznaczeniem i może prowadzić do problemów zdrowotnych i szkód materialnych. Melitta® nie odpowiada za szkody, które powstają wskutek stosowania urządzenia niezgodnie z przeznaczeniem.

Aby uniknąć obrażeń ciała wskutek niewłaściwego użycia, należy przestrzegać poniższych zaleceń:

- Urządzenie podczas pracy nie może stać w zabudowie.
- Podłączać urządzenie tylko do

prawidłowo zainstalowanego gniazdka.

- Urządzenie należy zawsze odłączać od sieci, jeżeli nie jest pod nadzorem oraz przed jego złożeniem, rozłożeniem na części lub myciem.
- Podczas pracy niektóre części urządzenia, np. wylot pary przy filtrze, silnie się nagzewają. Nie dotykać tych części ani nie zbliżać rąk do miejsc, z których wydobywa się gorąca para.
- Nie otwierać pojemnika na filtr podczas zaparzania kawy.
- Nie używać urządzenia, gdy kabel sieciowy jest uszkodzony.
- Uważać, aby kabel sieciowy nie miał styczności z cieczami.
- Nigdy nie zanurzać urządzenia w wodzie.
- Nie wkładać dzbanka do kuchenki mikrofalowej.
- Części mających styczność z żywnością nie czyścić agresywnymi środkami czystości ani mleczkiem do czyszczenia. Usuwać pozostałości środków czystości czystą wodą. Więcej wskazówek dotyczących czyszczenia można znaleźć w rozdziale „Czyszczenie i pielęgnacja“.
- To urządzenie może być używane przez dzieci powyżej 8 roku życia, jeżeli będą one pod nadzorem osoby dorosłej lub zostały poinstruowane odnośnie bezpiecznego używania urządzenia i rozumieją wynikające z tego zagrożenia. Dzieciom nie wolno myć ani konserwować urządzenia, chyba że mają one 8

lub więcej lat i są pod nadzorem osoby dorosłej. Przechowywać urządzenie i kabel sieciowy z dala od dzieci poniżej 8 lat.

- Urządzenie może być używane przez osoby o ograniczonych zdolnościach umysłowych, sensorycznych lub fizycznych lub z brakiem doświadczenia i/lub wiedzy, o ile są pod nadzorem lub zostały poinstruowane odnośnie bezpiecznego używania urządzenia i rozumieją wynikające z tego zagrożenia.
- Dzieciom nie wolno bawić się urządzeniem.
- Wymiana kabla sieciowego oraz wszelkie inne naprawy mogą być dokonywane jedynie przez autoryzowany serwis Melitta®.

Dzbanek termiczny

- Nie wkładać dzbanka do kuchenki mikrofalowej.
- Nie stawiać dzbanka na gorącej kuchence.
- Nie używać dzbanka do przechowywania produktów mlecznych lub żywności dla dzieci, ponieważ istnieje ryzyko rozwoju bakterii.
- Nie kłaść napełnionego dzbanka, ponieważ może z niego wyciekać płyn.
- Obudowę można czyścić od zewnątrz miękką, wilgotną szmatką.

2. Przed pierwszym zaparzeniem kawy

- Upewnić się, że napięcie sieciowe w instalacji domowej jest zgodne z danymi na tabliczce znamionowej na spodzie urządzenia.
- Podłączyć urządzenie do sieci elektrycznej. Niepotrzebny kabel można założyć na uchwyt ①.

PL

- Ustawić aktualną godzinę przyciskami „H” i „M” ②. Przewijanie godzin i minut można przyspieszyć przytrzymując odpowiedni przycisk. Podświetlenie wyświetlacza można włączyć/wyłączyć wciskając i przytrzymując jednocześnie przyciski H i M ② przez dłuższy czas (min. dwie sekundy).
- Wszystkie urządzenia podczas produkcji są kontrolowane pod kątem prawidłowego działania. Wskutek tego w urządzeniu mogą pozostać np. resztki wody. W celu oczyszczenia urządzenia, przed pierwszym użyciem należy przepłukać je dwukrotnie maksymalną ilością wody. W tym celu napełnić zbiornik na wodę ⑤ do oznaczenia 10 filiżanek ⑥, nacisnąć ustawienie dla kawy zmielonej ⑮ i włączyć urządzenie ④.
- Dla zagwarantowania wyborowego aromatu kawy oraz dla ułatwienia obsługi, urządzenie zostało wyposażone w różne funkcje. Poniżej zostaną one objaśnione.

3. Nastawianie twardości wody

Zależnie od twardości wody, urządzenie może po pewnym czasie ulec zakamienieniu. Zwiększa się wtedy jego zużycie energii, ponieważ warstwa kamienia na grzałce utrudnia wydajne przekazywanie energii do wody. Dla uniknięcia uszkodzeń, urządzenie należy regularnie odkamieniać. Pomocny jest tu wskaźnik zakamienienia ③. Ciągłe świecenie diody LED na czerwono ③ sygnalizuje, że trzeba odkamienić urządzenie.

Urządzenie fabrycznie ustawione jest na wodę o wysokiej twardości (stopień twardości 4). Informacje o stopniu twardości wody w danym regionie można uzyskać w lokalnym zakładzie wodociągowym. Twardość wody można też zbadać samodzielnie za pomocą paska testowego dostępnego w sprzedaży.

Jeżeli woda jest miękka, można ustawić poziom twardości wody na niższy, dzięki czemu potrzeba odkamieniania będzie sygnalizowana rzadziej.

- Wcisnąć i przytrzymać przycisk CALC ③ i naciskając jednocześnie przycisk M ② nastawić żądany stopień twardości wody. Ustawienie stopnia twardości wody jest sygnalizowane na wyświetlaczu.
- Po ustawieniu żadanego stopnia twardości wody, puścić przycisk CALC. Ustawienie zostało zapisane.
- Ustawienia i wskaźniki są podane w tabeli.

PL

| Ustawienie twardości wody | I | II | III | IV |
|---------------------------|-----------|-------------|--------------|------------|
| °dH | <7° dH | 7-14° dH | 14-21° dH | >21° dH |
| Wskazanie wyświetlacza ② | 1 | 2 | 3 | 4 |

Proszę pamiętać:

- Podczas zaparzania nie można programować twardości wody.
- Ostatnio wybrane ustawienie stopnia twardości wody pozostaje aktywne nawet po wyciągnięciu wtyczki z gniazdka.

4. Zaparzanie kawy

Aby uzyskać kawę o pełnym aromacie oraz, aby filtr był dobrze dopasowany do pojemnika na filtr, zalecamy stosowanie filtrów Melitta® 1x4®.

- Upewnić się, że urządzenie jest podłączone do sieci elektrycznej.
- Otworzyć pokrywę zbiornika na wodę ⑤.
- Wlać za pomocą dzbanka żadaną ilość zimnej wody do zbiornika ⑤. Przy pomocy skali na zbiorniku można odmierzyć żadaną liczbę filiżanek.
- Zamknąć pokrywę pojemnika na wodę i wstawić szklany dzbanek z zamkniętą pokrywą do urządzenia ⑭.
- Nastawić liczbę filiżanek ⑦ na ilość wody wlaną do zbiornika z wodą ⑥. Liczba filiżanek jest widoczna na wyświetlaczu ⑧.

Wskazówka: Upewnić się, czy wybrana liczba filiżanek odpowiada ilości wody w zbiorniku ⑧. Należy pamiętać, że podczas zaparzania kawy zużyta zostaje cała woda ze zbiornika. Jeżeli liczba filiżanek i ilość wody nie odpowiadają sobie, kawa może nie być taka, jak się tego oczekuje.

4.1 Parzenie kawy ziarnistej

- Napełniając całkowicie zbiornik na kawę ziarnistą można wykonać od 2 do 3 10-filżankowych cykli zaparzania. Palone ziarna kawy mogą jednak stracić swój aromat, jeżeli zbyt długo przechowywane są w pojemniku na ziarna kawy. Wsypywać do zbiornika ziaren tylko taką ilość kawy, która zostanie zużyta w ciągu następnych kilku dni.
- Otworzyć pokrywę zbiornika na ziarna i wysypać kawę ziarnistą ⑨. Potem zamknąć pokrywę. **Wskazówki:** Aby zagwarantować niezawodną pracę młynka, nie należy używać ziaren kawy karmelizowanej ani nie należy wsypywać do pojemnika na ziarna kawy mielonej.
- Otworzyć pojemnik na filtr ⑩ obracając go w lewo.
- Złożyć filtr Melitta® 1x4® chwytając za miejsca łączenia i włożyć do filtra ⑪. Wcisnąć ręką filtr do pojemnika, dokładnie go dopasowując.
- Zamknąć pojemnik na filtr obracając w prawo. Kliknięcie sygnalizuje, że pojemnik się prawidłowo zatrzasnął.
- Obrócić regulator stopnia zmielenia ⑫, aby wybrać żądany stopień (od drobnego po grubo). Regulator stopnia zmielenia umożliwia wybór jednego spośród trzech różnych ustawień. Stopień zmielenia może być również oznaczony symbolami. Ustawienie „drobna” odpowiada stopniowi zmielenia typowej kawy dostępnej w sprzedaży. Przy tym ustawieniu kawa może być nieco gorzka. W przypadku wybrania grubszego stopnia zmielenia, kawa będzie bardziej łagodna.
- Nacisnąć przycisk, aby ustawić moc kawy ⑬. Na wyświetlaczu ② pojawia się wybrana moc kawy. Rysunek jednego ziarna ☉ oznacza kawę łagodną, rysunek dwóch ziaren ☉☉ odpowiada ustawieniu średniemu, a rysunek trzech ziaren ☉☉☉ ustawieniu mocnemu. Włączyć urządzenie za pomocą przycisku ON/OFF ④. Jak tylko zielona dioda LED ④ zacznie migać oznacza to, że rozpoczęło się zaparzanie kawy.
- Jeżeli po rozpoczęciu mielenia lub podczas programowania timera słychać trzy sygnały ostrzegawcze, a na wyświetlaczu pojawiają się trzy migające symbole ziarna kawy, oznacza to, że pojemnik na ziarna kawy

nie został prawidłowo włożony. W takiej sytuacji należy ponownie włożyć pojemnik na ziarna kawy zgodnie z opisem w punkcie 7.

- Wskazówka:** Urządzenie jest wyposażone w mechanizm zabezpieczający przed przeciążeniem młynka, chroniący go przed uszkodzeniami przez ciała obce znajdujące się między ziarnami. Jeżeli rozlegnie się głośny, grzechoczący, dotychczas nieznanymi dźwiękami podczas mielenia, wyłączyć urządzenie (4) i wyzerować mechanizm młynka zgodnie z opisem w punkcie 7.
- Zawór zapobiegający kapaniu (14) chroni przed ociekaniem kawy po wyjęciu dzbanka z urządzenia. .
 - Używany filtr można łatwo i bezproblemowo wyrzucić wyjmując go z pojemnika na filtr (10).

Dodatkowa informacja do części 4.1

Melitta nie ma wpływu na możliwe występowanie ciał obcych w palonych ziarnach kawy. Zgodnie z opisem w części 4.1 instrukcji obsługi, młynek jest wyposażony w ochronę przed przeciążeniem. Z uwagi na to należy unikać uszkodzeń związanych z występowaniem ciał obcych. W nielicznych przypadkach ochrona przed przeciążeniem może pozostać nieaktywna. Mechanizm napędu zatrzymuje się, dlatego po włączeniu młynka dźwięk mielenia nie będzie słyszalny. W takim przypadku urządzenie należy natychmiast wyłączyć. Należy unikać wielokrotnego włączania młynka. Oczyszczyć młynek zgodnie z opisem w części 7 instrukcji. Urządzenie jest ponownie gotowe do użycia.

4.2 Parzenie kawy mielonej

- W celu użycia mielonej kawy wybrać ustawienie dla kawy mielonej (15).
- Otworzyć pojemnik na filtr obracając go w lewo (10).
- Włożyć filtr Melitta® 1x4® chwytając za miejsca łączenia i włożyć do filtra (11). Docisnąć ręką filtr do pojemnika, dokładnie go dopasowując.
- Wsypać do filtra zmieloną kawę. Dozować kawę zależnie od własnych upodobań. Zalecamy zastosowanie 6-8 g zmielonej kawy na filiżankę.
- Obrócić pojemnik na filtr z powrotem do urządzenia. Kliknięcie sygnalizuje, że pojemnik prawidłowo się zatrzasnął. Włączyć urządzenie za pomocą przycisku ON/OFF (4). Jak tylko zielona dioda LED (4) zacznie migać oznacza to, że rozpoczęło się zaparzanie kawy..
- Zawór zapobiegający kapaniu (14) chroni przed ociekaniem kawy po wyjęciu dzbanka z urządzenia.
- Filtr można łatwo i bezproblemowo wyrzucić wyjmując go razem z pojemnikiem na filtr (10).

5. Obsługa dzbanka termicznego

- Zaparzona kawa przepływa przez zawór centralny w pokrywie termicznej do dzbanka.
- Aby nalać kawę, wcisnąć dźwignię do dołu. m
- Aby łatwo zdjąć pokrywę, nacisnąć zamknięcia znajdujące się po bokach i unieść pokrywę do góry (11).

6. Funkcja Timer

Urządzenie jest wyposażone w funkcję TIMER, dzięki której zaparzanie kawy rozpoczyna się automatycznie od zaprogramowanego momentu.

- Postępować zgodnie z punktem „4. Zaparzanie kawy”, jednak bez naciskania włącznika ON/OFF (4).
- W celu ustawienia żądanego czasu rozpoczęcia

wcisnąć i przytrzymać przycisk TIMER (16). Przy pierwszym programowaniu na wyświetlaczu (2) miga czas i symbol zegara. Ustawić żądany czas automatycznego parzenia kawy, naciskając wielokrotnie przyciski h i m (2). Przewijanie godzin i minut można przyspieszyć przytrzymując odpowiedni przycisk.

- Po puszczeniu przycisku TIMER po dwóch sekundach pojawia się aktualnie zaprogramowana godzina automatycznego parzenia kawy. Zostanie on zapisany do momentu ustawienia nowego czasu lub odłączenia urządzenia od zasilania.
- Naciskając krótko przycisk TIMER można włączyć funkcję Timera (16) dla automatycznego zaparzania kawy. Na wyświetlaczu (2) pojawia się wówczas na chwilę zaprogramowana godzina automatycznego parzenia kawy. Symbol zegara na wyświetlaczu (2) i dioda LED świecą białym, ciągłym światłem.
- Urządzenie automatycznie rozpocznie zaparzanie kawy po nadejściu zaprogramowanego czasu.
- Dopóki nie zostanie wyciągnięta wtyczka sieciowa lub nie zostanie zaprogramowany nowy czas rozpoczęcia, pozostaje aktywny stary czas rozpoczęcia automatycznego parzenia kawy.
- Funkcję TIMER można wyłączyć w dowolnym momencie, naciskając krótko przycisk TIMER. Biała dioda LED (16) oraz symbol zegara zgasną (2).

7. Czyszczenie i pielęgnacja

Czyszczenie zewnętrzne:

- Obudowę można czyścić miękką, wilgotną szmatką.

Aby uzyskać najlepszy rezultat mielenia, zalecamy regularne czyszczenie pojemnika na ziarna, mechanizmu młynka oraz pojemnika na kawę mieloną (10). Najłatwiej jest to zrobić wtedy, gdy pojemnik na ziarna oraz mechanizm młynka są całkowicie opróżnione.

Zdejmowanie pojemnika na ziarna:

- W tym celu obrócić zbiornik ziaren w kierunku przeciwnym do ruchu wskazówek zegara, aż dwa symbole trójkątów znajdą się jeden nad drugim (17).
- Zdjąć pojemnik na ziarna z urządzenia i całkowicie go opróżnić.
 - Zakładanie pojemnika na ziarna:
 - Umieścić symbole trójkątów (17) jeden nad drugim.
 - Docisnąć pojemnik na ziarna lekko w dół i obrócić go w prawo do oporu.
 - Założyć filtr do pojemnika (11).
 - Całkowicie opróżnianie mechanizmu młynka:
 - Ustawić urządzenie na 2 filiżanki (7) i moc odpowiadającą symbolowi jednego ziarna (13).
 - Nacisnąć włącznik ON/OFF (4) i zaczekać, aż urządzenie skończy mielenie.
 - Po zakończeniu mielenia wyłączyć urządzenie przyciskiem ON/OFF (4).
 - Zdjąć pojemnik na ziarna (17) zgodnie z powyższym opisem.

Czyszczenie mechanizmu młynka:

- Obrócić regulator stopnia zmielenia w pozycję „Open“ (18).
- Odchylić pałąk do góry na zewnątrz i wyciągnąć pierścień z młynka (19).
- Oczyszczyć mechanizm młynka dołączonym pędzłem (20).

- Aby całkowicie usunąć pozostałości zmielonej kawy, zalecamy użyć odkurzacza.
- Otworzyć pojemnik filtra obracając go i wyrzucić papierowy filtr ⑩.

Czyszczenie pojemnika na filtr:

- Chwycić urządzenie oburącz i położyć je ostrożnie tylną stroną do podłoża.
- Teraz można najpierw oczyścić strefę nad pojemnikiem na filtr za pomocą pędzelka i wilgotnej szmatki.
- Aby otworzyć kanał zmielonej kawy ② wcisnąć i przytrzymać przycisk ustawienia zmielonej kawy przez 5 sekund ⑮.
- Kłapa kanału zmielonej kawy otwiera się i można wyczyścić kanał pędzelkiem.
- Aby zamknąć kłapę kanału zmielonej kawy, wcisnąć i przytrzymać przycisk ustawienia zmielonej kawy przez 5 sekund.
- Teraz z powrotem złożyć pojemnik na filtr ⑩ i ustawić urządzenie pionowo.
- Teraz założyć pierścień młynka ⑲ i obrócić pałąk do dołu.
- Obrócić regulator stopnia zmielenia z powrotem do pozycji mielenia ⑱.
- Założyć pojemnik na ziarna z powrotem zgodnie z opisem podanym wyżej.

Odkamienianie:

- W oparciu o ustawioną twardość wody (patrz punkt 3), odkamienianie należy przeprowadzić krótko po zaświeceniu się wskaźnika zakamienienia CALC ③.
- Dozować odkamieniacz w płynie zgodnie z danymi producenta, wlewając go do zbiornika na wodę. Zalecamy zastosowanie środka Melitta® „Anti CALC Bio Liquid“.
 - Nacisnąć krótko przycisk CALC ③. Czerwona dioda LED zaczyna migać ③.
 - Na wyświetlaczu ② pojawia się naprzemiennie godzina i „CALC“.
 - Proces odkamieniania odbywa się dalej automatycznie. Aby można było usunąć nawet grubą warstwę kamienia, czas cyklu odkamieniania trwa ok. 25 minut.
 - **UWAGA:** Jedyne całkowicie, ukończony cykl odkamieniania pozwala usunąć wszelkie pozostałości kamienia. Dopiero wtedy gaśnie lampka LED CALC ③. Dlatego nie wolno przerywać procesu odkamieniania.
 - Po całkowitym ukończeniu procesu odkamieniania dioda w przycisku CALC gaśnie ③. Urządzenie wyłącza się automatycznie.
 - Aby całkowicie usunąć resztki odkamieniacza, po zakończeniu cyklu odkamieniania należy włączyć urządzenie dwukrotnie z maksymalną ilością wody, bez kawy. Postępować zgodnie z punktem 2.

7. Wskazówki dotyczące utylizacji urządzenia

- Urządzenia oznaczone tym symbolem  podlegają europejskiej dyrektywie WEEE (Waste Electrical and Electronic Equipment).
- Nie należy utylizacji urządzeń elektrycznych wraz z odpadami komunalnymi. Należy utylizować je w sposób przyjazny środowisku poprzez odpowiednie systemy zbiórki.
- Opakowania są cennymi surowcami i podlegają recyklingowi. Proszę oddać je do ponownego przetworzenia.

Vážený zákazník,

děkujeme, že jste si zakoupil náš kávovar na překapávanou kávu AromaFresh. Věříme, že s ním budete spokojeni.

Pokud potřebujete další informace nebo máte-li jakékoli dotazy, kontaktujte prosím společnost Melitta® nebo navštivte naši webovou stránku www.melitta.cz.

Pro vaši bezpečnost

 Přístroj splňuje veškeré platné evropské směrnice.

Přístroj byl testován a certifikován nezávislým zkušebním ústavem.

Přečtěte si prosím celé znění bezpečnostních pokynů a návod k obsluze. Abyste se vyvarovali nebezpečí, je třeba dodržovat bezpečnostní a provozní pokyny. Společnost Melitta® neodpovídá za škody způsobené nedodržením těchto pokynů.

1. Bezpečnostní upozornění

Tento spotřebič je určen k použití

v domácnostech a podobných prostorech jako například -

- kuchyně pro zaměstnance, v obchodech, kancelářích a jiných komerčních prostorách,
- v zemědělských zařízeních,
- v motelech, hotelech, penzionech a dalších ubytovacích zařízeních

Jakékoli jiné použití je považováno za nesprávné a může vést ke zranění osob nebo poškození majetku. Společnost Melitta® neodpovídá za škody způsobené nesprávným použitím.

Dodržujte prosím následující pokyny, abyste předešli zraněním vyplývajícím z nesprávného použití přístroje:

- Během provozu nesmí být spotřebič umístěn ve skříni.
- Připojte spotřebič pouze k řádně

nainstalované uzemněné zásuvce.

- Pokud není pod dohledem, před montáží, demontáží nebo čištěním musí být spotřebič vždy odpojen od přívodu energie.
- Některé části spotřebiče, jako výpusť páry u filtru, mohou být velmi horké. Vyvarujte se kontaktu s horkými částmi a horkou párou.
- Neotvírejte držák filtru, během přípravy kávy.
- Nepoužívejte spotřebič, pokud je napájecí kabel poškozen.
- Zabraňte kontaktu napájecího kabelu s tekutinami.
- Nikdy spotřebič neponořujte do vody.
- Části kávovaru, které přicházejí do styku s potravinami, nečistěte agresivními čistícími prostředky nebo žiravinami. Zbytky čistícího prostředku odstraňte čistou vodou. Další informace o čištění, naleznete v části „Čištění a údržba“.
- Tento spotřebič mohou používat děti od 8 let věku nebo starší, pokud jsou pod dozorem nebo byly poučeny o bezpečném používání zařízení a porozuměly potenciálním rizikům. Čištění a údržbu nesmějí provádět děti, pokud nejsou starší 8 let a nejsou pod dohledem. Udržujte spotřebič a napájecí kabel mimo dosah dětí mladších 8 let.
- Spotřebič mohou používat osoby se sníženými fyzickými,

smyslovými nebo mentálními schopnostmi nebo s nedostatkem zkušeností a nebo znalostí, pokud jsou pod dohledem nebo byly poučeny o bezpečném používání spotřebiče a pochopily možná nebezpečí.

- Děti si se zařízením nesmí hrát.
- Výměnu napájecího kabelu a všechny ostatní opravy smí provádět pouze autorizovaný servis společnosti Melitta®.

Termokonvice

Termokonvice

- Nepoužívejte konvici v mikrovlnné troubě.
- Nepokládejte konvici na horký sporák.
- Nepoužívejte konvici ke skladování mléčných výrobků nebo kojenecké výživy, protože existuje riziko kontaminace bakteriemi.
- Nepokládejte naplněnou konvici na bok, protože může vytékat tekutina.
- Vnější kryt očistěte měkkým navlhčeným hadříkem.

2. Vor der ersten Kaffeezubereitung

- Ujistěte se, že zdroj napájení ve vaší domácnosti odpovídá zdroji na typovém štítku na spodní straně spotřebiče.
- Připojte spotřebič k elektrické síti. Nepoužitý kabel můžete uložit do kabelové cívky. Pomocí tlačítek „H“ a „M“ nastavte aktuální čas ①.
- Pomocí tlačítek „h“ a „m“ ② nastavte aktuální čas. Tento proces lze urychlit přidržením příslušného tlačítka. Osvětlení displeje lze zapnout nebo vypnout přidržením tlačítek „h“ a „m“ ②. po dobu delší než 2 sekundy.
- Všechny přístroje jsou při výrobě testovány na bezporuchový provoz. Po této zkoušce v nich může zůstat trochu zbytkové vody. Pro vyčištění přístroje jej dvakrát propláchněte maximálním množstvím vody a bez filtru na kávu či mleté kávy. Za tímto účelem naplňte vodní zásobník ④ až po značku odpovídající 10 šálkům, poté stiskněte nastavení pro použití mleté kávy ⑤ a spotřebič zapněte ④.
- Přístroj je vybaven různými funkcemi pro co největší kávový požitek a nejpohodlnější používání. Tyto

CZ

funkce jsou vysvětleny níže.

3. Nastavení tvrdosti vody

V závislosti na tvrdosti vody se v přístroji může usazovat vodní kámen. Tím se zvyšuje spotřeba energie spotřebiče, protože vodní kámen usazený na topném tělese může bránit účinnému ohřevu vody. Aby nedošlo k poškození, musí být vodní kámen ze spotřebiče pravidelně odstraňován. V boji s vodním kamenem vám pomůže displej odvápnování. Pokud tlačítko CALC (3) trvale svítí, znamená to, že je vodní kámen třeba odstranit.

Zařízení je přednastaveno pro vysokou úroveň tvrdosti vody (úroveň 4). Úroveň tvrdosti vody ve vaší oblasti můžete zjistit od místního dodavatele vody nebo pomocí běžně dostupných proužků na měření tvrdosti vody. U měkčí vody může být displej odvápnování nastaven na méně časté odstraňování vodního kamene.

- Podržte stisknuté tlačítko CALC (3) a krátkým stisknutím tlačítka „M“ (2) nastavte požadovanou úroveň tvrdosti vody. Na displeji se zobrazí nastavení tvrdosti.
- Jakmile nastavíte požadovanou úroveň tvrdosti vody, pusťte tlačítko CALC (3).
- Nastavení a displej jsou zobrazeny v tabulce.

| Nastavení tvrdosti | I | II | III | IV |
|--------------------|--------|----------|-----------|---------|
| °dH | <7° dH | 7-14° dH | 14-21° dH | >21° dH |
| Displej (2) | 1 | 2 | 3 | 4 |

Upozornění:

- Tvrdost vody nelze nastavit během varného procesu.
- Poslední zvolená úroveň tvrdosti vody zůstává uložena i po odpojení napájecího kabelu.

4. Příprava kávy

Pro báječné kávové aroma doporučujeme používat kávové filtry Melitta® o velikosti 1x4®.

- Ujistěte se, že je napájecí kabel připojen.
 - Otevřete víko nádoby na vodu (5).
 - Naplňte nádobu na vodu. Použijte k nalití vody do zásobníku přístroje termokanvici (5). Potřebné množství vody je vidět na indikátoru hladiny vody v zásobníku.
 - Uzavřete víko na nádobě na vodu a vložte termokanvici se zavřeným víkem do spotřebiče.
 - Nastavte počet šálků (7) podle množství vody v nádobě na vodu (6). Na displeji se zobrazí počet šálků (2).
- Poznámka:** Ujistěte se, že zvolený počet šálků odpovídá množství vody v nádobě na vodu (8). Vezměte prosím na vědomí, že při přípravě kávy se spotřebuje veškerá voda v nádobě na vodu. Pokud si počet šálků a množství vody navzájem neodpovídá, může to vést k tomu, že vaše káva nebude mít žádoucí chuť.

4.1 Použití zrnkové kávy

- Zcela naplněná nádoba na kávová zrna, vystačí na přípravu 2 nebo 3krát dostatečného množství kávy pro 10 šálků. Pražená kávová zrna postupně ztrácí chuť. Nádobu plňte pouze takovým množstvím kávy, které se spotřebuje během několika dnů.
- Otevřete víko nádoby na kávu a naplňte ji kávovými zrny (9). Poté víko zavřete.
Poznámka: K zajištění dokonalé funkce mlýnku nepoužívejte karamelizované kávové boby. Nedávejte do nádoby na zrnkovou kávu mletou kávu.
- Otevřete výklopný filtr (10) pootočením doleva.
- Složte filtr na kávu Melitta® 1x4® u vystupujícího švu a vložte jej do držáku filtru (11). Filtr doniřte ručně vtačte, abyste zajistili co nejlepší přilnutí.
- Otočením vložte filtr zpět do spotřebiče. Slyšitelné klapnutí znamená, že je filtr na svém místě.
- Otočte kolečkem mletí (12) a vyberte požadovanou úroveň hrubosti mletí (od jemné po hrubou). Kolečko mletí vám umožňuje vybrat ze 3 různých nastavení. Je také možné nastavení mezi symboly. Nastavení „jemné“ je pro standardní kávu. Toto nastavení může dát kávu mírně nahořklý charakter. Pokud zvolíte nastavení hrubšího mletí, bude káva méně hořká.
- Stisknutím tlačítka vyberte sílu kávy (13). Na displeji (2) se zobrazí zvolená síla kávy. Symbol jednoho kávového zrnka (1) znamená slabá, dvě zrnka (2) střední a tři zrnka (3) silná.
- Zapněte spotřebič pomocí tlačítka ON/OFF (4). Příprava kávy začíná a rozblíká se zelená kontrolka LED.
- Pokud uslyšíte při zahájení procesu mletí nebo při programování časovače tři výstražné tóny a na displeji se zobrazí tři blikající zrnka, zásobník na kávová zrnka není dobře umístěn. Pokud k tomu dojde, vložte zásobník na kávu zpět, jak je popsáno v bodě 7.
Poznámka: Spotřebič má bezpečnostní funkci proti přetížení mlýnku, která mlýnek chrání před poškozením cizími předměty mezi kávovými zrny. Pokud během procesu mletí uslyšíte hlasitý neznámý zvuk, spotřebič vypněte (4) a mlýnek vyčistěte, jak je popsáno v bodě 7.
- Pokud během procesu mletí uslyšíte hlasitý neznámý zvuk, spotřebič vypněte (4) a mlýnek vyčistěte, jak je popsáno v bodě 7.
- Funkce Drip stop (14) zabraňuje odkapávání kávy při vyjmutí konvice na kávu z přístroje. Použitý kávový filtr lze snadno odstranit pomocí odnímatelné vložky filtru.

Doplňující poznámka k bodu 4.1

Společnost Melitta® nemá žádný vliv na možné cizí předměty mezi praženými kávovými zrny. Jak je popsáno v bodě 4.1 tohoto manuálu, je mlýnek vybaven ochranou proti přetížení. Díky tomu by mělo být zabráněno poškození mlýnku v důsledku vniknutí cizích předmětů. Ochrana proti přetížení se ve výjimečných případech neaktivuje. Motor se zastaví a po zapnutí není slyšet zvuk mletí. V takovém případě musí být spotřebič okamžitě vypnut. Je třeba se vyhnout opakovanému zapnutí. Mlýnek vyčistěte podle popisu v bodě 7. tohoto manuálu. Poté je spotřebič opět připraven k použití.

4.2 Použití mleté kávy

- Chcete-li použít mletou kávu, vyberte nastavení



mleté kávy ⑮.

- Otevřete výklopný filtr pootočením doleva ⑩.
- Složte filtr na kávu Melitta® 1x4® u vystupujícího švu a vložte jej do držáku filtru ⑪. Filtr dovnitř ručně vtlačte, abyste zajistili co nejlepší přilnutí.
- Do filtru nasypete mletou kávu. Množství použité kávy závisí na vašem osobním vkusu. Doporučujeme použít 6-8 g mleté kávy na velký šálek.
- Otočením vložte filtr zpět do spotřebiče. Slyšitelné klapnutí znamená, že je filtr na svém místě.
- Zapněte spotřebič pomocí tlačítka ON/OFF ④. Příprava kávy začíná a rozblíká se zelená kontrolka LED.
- Když je káva připravena, zelená kontrolka LED ④ přestane blikat a svítí trvale. Varná plotýnka udržuje vaši kávu v teple a po uplynutí nastavené doby se automaticky vypne (viz bod 4). Tím se zabrání zbytečnému používání elektřiny a ušetří se energie. Přístroj můžete samozřejmě kdykoli vypnout ručně ④.
- Zábrana odkapávání ⑭ zabraňuje odkapávání kávy při vyjmutí konvice na kávu z přístroje.
- Použitý kávový filtr lze snadno odstranit pomocí odnímatelné vložky filtru.

5. Použití termokonvice

- Uvařená káva proudí centrálním ventilem v izolovaném víku nádoby.
- Pro nalití kávy stisknete těsnící páku dolů.
- Semjete víko jednoduchým stisknutím těsnění na boku a zvednutím víka nahoru ⑩.

6. Funkce časovače

Zařízení je vybaveno ČASOVAČEM. To vám umožňuje automaticky začátek přípravy kávy v nastaveném čase.

- Připravte spotřebič podle popisu v bodě 4. 'příprava kávy', ale bez stisknutí tlačítka ON/OFF ④.
- Chcete-li nastavit požadovaný čas zahájení, podržte tlačítko TIMER ⑯. Při prvním nastavení budou na displeji ② blikat indikátor času a symbol hodin. Opakovaným stisknutím tlačítek „H“ a „M“ ② nastavte požadovaný čas spuštění přípravy kávy. Tento proces lze urychlit přidržemím příslušného tlačítka.
- Dvě sekundy po uvolnění tlačítka TIMER se znovu zobrazí aktuální čas. Zvolený čas spuštění se uloží, dokud ne zvolíte nový čas nebo dokud není spotřebič odpojen od napájení.
- Krátkým stisknutím tlačítka TIMER ⑯ se funkce časovače pro automatickou přípravu kávy aktivuje. Na displeji ② se krátce objeví čas spuštění, který jste nastavili. Symbol hodin na displeji ② a bílá kontrolka LED svítí ⑯.
- V nastaveném čase začne spotřebič automaticky připravovat kávu.
- Pokud neodpojíte spotřebič ze sítě nebo nenaprogramujete nový čas spuštění, ukládá se dříve nastavený čas.
- Funkci ČASOVAČ lze kdykoli deaktivovat stisknutím tlačítka TIMER ⑯. Bílá kontrolka LED ⑯ a symbol hodin ② poté zhasnou.

7. Čištění a údržba

Vnější čištění

- Kryt a zásobník na vodu lze čistit měkkým navlhčeným hadříkem.
- Skleněnou konvici, víko a vložku filtru lze mýt v

myčce.

- Varnou plotýnku lze za studena čistit měkkým vlhkým hadříkem.

Pro nejlepší chuť kávy doporučujeme pravidelně čistit nádobu na kávová zrna, mlýnek i násypku namleté kávy. Nejjednodušeji to provedete, když jsou nádoba na kávu a mlýnek zcela prázdné.

Vyjměte zásobník kávových zrn:

- Otáčejte zásobník na kávu proti směru hodinových ručiček, dokud nezbudou trojúhelníkové indikátory v rovině ⑰.
- Zásobník vyjměte ze zařízení a úplně ho vyprázdňte.
- Vložte zásobník zpět na místo:
 - Zarovnejte trojúhelníkové indikátory ⑰.
 - Zásobník na kávu lehce stlačte dolů a otáčejte ho ve směru hodinových ručiček, dokud nezaklapne na místo.
- Vložte kávový filtr do držáku filtru ⑪.
- Mlýnek úplně vyprázdňte:
 - Nastavte spotřebič na 2 šálky ⑦ a jedno kávové zrnko ⑬.
 - Stiskněte tlačítko ON/OFF ④ a nechte přístroj mlít, dokud se nevyprázdní.
 - Po mletí spotřebič vypněte tlačítkem ON/OFF.
- Zásobník na kávu ⑰ opět vyjměte, jak bylo popsáno výše.

Vyčistěte mlýnek:

- Nastavte kolečko mletí na 'Open' ⑱.
- Zvedněte držák a vytáhněte brusný kroužek mlýnku ⑲.
- Vyčistěte mlýnek dodaným čistícím kartáčem ⑲.
- Pro úplné odstranění zbytků mleté kávy doporučujeme použít vysavač.
- Otevřete otočný filtr a odstraňte kávový filtr ⑩.

Vyčistěte násypku mleté kávy:

- Držte spotřebič oběma rukama a opatrně ho položte na zadní stranu.
- Nyní můžete štětcem a vlhkým hadříkem nejprve vyčistit oblast nad výklopným filtrem.
- Chcete-li otevřít násypku mleté kávy ⑳, podržte tlačítko pro mletou kávu ⑮ po dobu 5 sekund.
- Násypka mleté kávy se otevře a lze ji vyčistit kartáčem.
- Pro zavření násypky mleté kávy podržte tlačítko pro mletou kávu ⑮ po dobu 5 sekund.
- Vložte výklopný filtr ⑩ zpět na místo a přístroj znovu postavte.
- Vložte brusný kotouč ⑲ zpět na místo a znovu zavřete držák.
- Otočte kolečkem pro nastavení úrovně mletí zpět do polohy pro mletí ⑱.
- Zásobník na kávová zrna vložte zpět, jak bylo popsáno výše.

Odstraňování vodního kamene:

- Spotřebič by měl být odvápněn brzy poté, co se rozsvítí kontrolka CALC ③ která se rozsvítí na základě tvrdosti vody, kterou jste nastavili (viz bod 3).
- Odměřte přípravek na odvápnění podle pokynů výrobce a nalijte ho do vodního zásobníku. Doporučujeme používat přípravek Melitta® "Anti Calc Liquid for Filter Coffee & Aqua Machines" Tekutý odvápňovač pro kávovary a rychlovarné konvice.
- Krátce stiskněte tlačítko CALC ③. Červená kon-



CZ



troška LED ③ se rozblíká.

- Na displeji ② se střídatě zobrazuje aktuální čas a „CALC“.
- Proces odstraňování vodního kamene se spustí automaticky. Aby byl odstraněn veškerý vodní kámen, proces trvá 25 minut.
- **Pozor:** Veškeré usazeniny vodního kamene lze odstranit pouze dokončením celého procesu odvápnění. Teprve poté kontrolka CALC ③ zhasne. Proces odstraňování vodního kamene proto nesmí být přerušen.
- Po dokončení procesu odvápnění kontrolka tlačítka CALC ③ zhasne. Zařízení se automaticky vypne.
- K úplnému odstranění usazenin vodního kamene musí být spotřebič po ukončení procesu odvápnění dvakrát propláchnut maximálním množstvím vody bez kávy. Postupujte podle popisu v bodě 2.

8. Poznámky k likvidaci

- Na spotřebiče označené tímto symbolem , se vztahují evropské směrnice pro OEEZ (odpadní elektrická a elektronická zařízení).
- Elektrické spotřebiče nevyhazujte do běžného odpadu. Spotřebič zlikvidujte způsobem šetrným k životnímu prostředí pomocí příslušných sběrných systémů.
- Obalové materiály jsou suroviny a lze je recyklovat. Prosíme recyklujte je.

Milá zákaznice, milý zákazník,

děkujeme za zakoupení našeho kávovaru na překvapivou kávu AromaFresh. Návod na obsluhu vám pomůže zoznámít se s funkcemi vašeho nového přístroje na dosažení dokonalého kávového zážitku.

Pokial' potrebujete viac informácií alebo máte nejaké otázky, prosíme, kontaktujte spoločnosť Melitta® alebo nás navštívte na webových stránkach www.melitta.cz.

Pre vašu bezpečnosť

 Prístroj spĺňa a všetky platné európske smernice.

Zariadenie bolo testované a získalo certifikát nezávislého inštitútu.

Nezabudnite si prečítať bezpečnostné upozornenia a návod na obsluhu v plnom znení. Pre zabránenie vzniku nebezpečenstva je nutné celkom dodržiavať bezpečnostné pokyny a návod na obsluhu. Melitta® nenesie zodpovednosť za škody spôsobené nedodržiavaním týchto pokynov.

1. Bezpečnostné upozornenia

Tento spotřebič je určený na použitie v domácnostiach a podobných priestoroch, ako napríklad -

- kuchyne pre zamestnancov v obchodoch, kanceláriách a iných komerčných priestoroch
- v poľnohospodárskych zariadeniach
- v motelloch, hoteloch, penziónoch a ďalších ubytovacích zariadeniach

Akékoľvek iné použitie sa považuje za nesprávne a môže viesť k zraneniu osôb alebo poškodeniu majetku. Melitta® nezodpovedá za škody spôsobené nesprávnym použitím.

Dodržiujte, prosím, nasledujúce pokyny, aby ste predišli zraneniam vyplývajúcim z nesprávneho použitia prístroja:

- Počas prevádzky nesmie byť spotřebič umiestnený v skrini.

- Pripojte spotrebič iba k riadne nainštalovanej uzemnenej zásuvke.
- Ak nie je pod dohľadom, a pred montážou, demontážou alebo čistením, musí byť spotrebič vždy odpojený od prívodu elektrickej energie.
- Počas prevádzky môžu byť niektoré časti spotrebiča, ako napríklad výpusť pary pri filtri, veľmi horúce. Vyvarujte sa kontaktu s týmito časťami a s horúcou parou.
- Počas prípravy kávy neotvárajte držiak filtra.
- Varná doska sa počas používania zahrieva na vysokú teplotu a po varnom procese zostáva horúca dlhý čas. Kontakt s horúcou varnou doskou môže spôsobiť popálenie, preto sa jej nedotýkajte.
- Uistite sa, že sa napájací kábel nedotýka varnej dosky.
- Nepoužívajte spotrebič, ak je napájací kábel poškodený.
- Zabráňte kontaktu napájacieho kábla s tekutinami.
- Nikdy spotrebič neponárajte do vody.
- Nepoužívajte karafu v mikrovlnnej rúre.
- Nečistite časti, ktoré prichádzajú do styku s potravinami, agresívnymi čistiacimi prostriedkami alebo žieravinami. Zvyšky čistiaceho prostriedku odstráňte čistou vodou. Ďalšie informácie o čistení nájdete v časti „Čistenie a údržba“.
- Tento spotrebič môžu používať

- deti od 8 rokov veku alebo staršie, ak sú pod dozorom alebo boli poučené o bezpečnom používaní zariadenia a porozumeli potenciálnym rizikám. Čistenie a údržbu nesmú vykonávať deti, ak nie sú staršie ako 8 rokov a nie sú pod dohľadom.
- Udržujte spotrebič a napájací kábel mimo dosahu detí mladších ako 8 rokov.
- Spotrebič môžu používať osoby so zníženými fyzickými, zmyslovými alebo mentálnymi schopnosťami alebo s nedostatkom skúseností a/alebo znalostí, ak sú pod dohľadom alebo boli poučené o bezpečnom používaní spotrebiča a pochopili možné nebezpečenstvá.
- Deti sa so zariadením nesmú hrať.
- Výmenu napájacieho kábla a všetky ostatné opravy smie vykonávať iba zákaznický servis spoločnosti Melitta® alebo autorizovaný servis.

Termokarafa na kávu

- Nepoužívajte karafu v mikrovlnnej rúre.
- Nekladajte karafu na horúci sporák.
- Nepoužívajte karafu na skladovanie mliečnych výrobkov alebo dojčenskej výživy, pretože existuje riziko kontaminácie baktériami.
- Nekladte naplnenú karafu na bok, pretože môže vytekať tekutina.
- Vonkajší kryt očistite mäkkou navlhčenou handričkou.

SK

2. Pred prvým použitím

- Uistite sa, že zdroj napájania vo vašej domácnosti zodpovedá zdroju na typovom štítku na spodnej strane spotrebiča.
- Pripojte spotrebič k elektrickej sieti. Nadbytočný kábel môže byť uložený v káblovej cievke ①.
- Pomocou tlačidiel „H“ a „M“ ② nastavte aktuálny čas. Tento proces je možné urýchliť pridržením príslušného tlačidla. Osvetlenie displeja je možné zapnúť alebo vypnúť pridržením tlačidiel „H“ a „M“ ② dlhšie než 2 sekundy.
- Všetky prístroje sú pri výrobe testované na bezporuchovú prevádzku. Po tejto skúške v nich môže zostať trochu zvyškovej vody. Na vyčistenie prístroja ho dvakrát prepláchnite maximálnym množstvom vody a bez filtračného vrecúška či mletej kávy. Na tento účel naplňte vodný zásobník ⑥ až po značku zodpovedajúcu 10 šálkam, potom stlačte nastavenie na použitie mletej kávy ⑮ a spotrebič zapnite ④.
- Zariadenie má mnoho funkcií pre najväčší pôžitok z kávy a jednoduché použitie. Tieto funkcie sú vysvetlené nižšie.

3. Nastavenie tvrdosti vody

V závislosti od tvrdosti vody sa v prístroji môže usadzovať vodný kameň. Tým sa zvyšuje spotreba energie spotrebiča, pretože vodný kameň usadený na ohrievacom telese môže brániť účinnému odstraňovaniu vodného kamene. Ohrevu vody. Aby nedošlo k poškodeniu, musí sa vodný kameň z spotrebiča pravidelne odstraňovať. V boji s vodným kameňom vám pomôže displej odváňovania. Ak tlačidlo CALC ③ trvalo svieti, znamená to, že je vodný kameň potrebné odstrániť.

Zariadenie je prednastavené na vysokú úroveň tvrdosti vody (úroveň 4). Úroveň tvrdosti vody vo vašej oblasti môžete zistiť od miestneho dodávateľa vody alebo pomocou komerčne dostupných prúžkov na meranie tvrdosti vody. Pri väčšej vode sa môže displej odváňovania nastaviť na menej časté odstraňovanie vodného kamene.

- Podržte stlačené tlačidlo CALC ③ a krátkym stlačením tlačidla m ② nastavte požadovanú úroveň tvrdosti vody. Na displeji sa zobrazí nastavenie tvrdosti.
- Hneď ako nastavíte požadovanú úroveň tvrdosti vody, pustíte tlačidlo CALC ③. Vaše nastavenie je teraz uložené.
- Nastavenia a displej sú zobrazené v tabuľke.

| Nastavenie tvrdosti | I | II | III | IV |
|---------------------|--------|----------|-----------|---------|
| °dH | <7° dH | 7-14° dH | 14-21° dH | >21° dH |
| Displej ② | 1 | 2 | 3 | 4 |

Upozornenie:

- Tvrdosť vody nie je možné nastaviť počas varného procesu.
- Posledná zvolená úroveň tvrdosti vody zostáva uložená aj po odpojení napájacieho kábla.

4. Príprava kávy

Pre báječnú kávovú arómu a ideálne prispôsobenie kávového filtra držiaka filtra odporúčame používať kávové filtre Melitta® s veľkosťou 1x4®.

- Uistite sa, že je napájací kábel pripojený.
- Otvorte veko nádržky na vodu ⑤.
- Naplňte vodný zásobník. Vyberateľná nádrž môže byť naplnená vodou priamo z kohútika. Alternatívne použite na naliatie vody do zásobníka prístroja izolovanú karafu ⑤. Potrebné množstvo vody je vidieť na indikátore hladiny vody v zásobníku.
- Uzavrte veko na vodnom zásobníku a vložte sklenenú nádobu so zatvoreným vekom do spotrebiča.
- Nastavte počet šálok ⑦ podľa množstva vody vo vodnom zásobníku ⑥. Na displeji sa zobrazí počet šálok ②.

Poznámka: Uistite sa, že zvolený počet šálok zodpovedá množstvu vody v zásobníku na vodu ⑧. Vezmite, prosím, na vedomie, že pri príprave kávy sa spotrebuje všetka voda v zásobníku. Pokiaľ si počet šálok a množstvo vody navzájom nezodpovedá, môže to viesť k tomu, že vaša káva nebude mať žiaducu chuť.

4.1 Použitie zrnkovej kávy

- Ak je nádoba na kávové zrná celkom plná, môžete 2- alebo 3-krát pripraviť dostatočné množstvo kávy pre 10 šálok. Práženú kávovú zrná postupne strácajú chuť. Nádobu plňte iba takým množstvom kávy, ktoré sa spotrebuje za niekoľko dní.
- Otvorte veko nádoby na kávu a naplňte ju kávovými zrnami. Potom veko zavrite.

Poznámka: Na zaistenie dokonalej funkcie mlynčeka nepoužívajte karamelizované kávové bôby. Nedávajte do nádoby na zrnkovú kávu mletú kávu.

- Otvorte výklopný filter ⑩ pootočením doľava.
- Zložte filtračné vrecúško Melitta® 1x4® pri vstupejúcom šve a vložte ho do držiaka filtra ⑪. Filter dovnútra ručne vtlačte, aby ste zaistili čo najlepší prilipnutie.

- Otočením vložte filter späť do spotrebiča. Počutelné klapnutie znamená, že je filter na svojom mieste.
- Otočte koliesko mletia ⑫ a vyberte požadovanú úroveň hrúbosti mletia (od jemnej po hrubú). Koliesko mletia vám umožňuje vybrať z 3 rôznych nastavení. Je takisto možné nastavenie medzi symbolmi. Nastavenie „jemné“ je pre štandardnú kávu. Toto nastavenie môže dať káve mierne horkastý charakter. Ak zvolíte nastavenie hrubšieho mletia, bude káva menej horká.
- Stlačením tlačidla vyberte silu kávy ⑬. Na displeji ② sa zobrazí zvolená sila kávy. Symbol jedného kávového zrnka ⑬ znamená slabá, dve zrnká ⑬ ⑬ stredná a tri zrnká ⑬ ⑬ ⑬ silná.
- Zapnite spotrebič pomocou tlačidla ON/OFF ④. Príprava kávy začína a rozblíka sa zelená kontrolka LED.
- Pokiaľ začujete pri začatí procesu mletia alebo pri programovaní časovača tri výstražné tóny a na displeji sa zobrazia tri blikajúce zrnká, zásobník na kávové zrnká nie je celkom na svojom mieste. Pokiaľ k tomu dôjde, vložte zásobník na kávu späť, ako je popísané v bode 7.

Poznámka: Spotrebič má bezpečnostnú funkciu proti pretiahnutiu mlynčeka, ktorá mlynček chráni pred poškodením cudzími predmetmi medzi kávovými zrnami. Ak počas procesu mletia začujete

hlásiť neznámy zvuk, spotrebič vypnite ④ a mlynček vyčistíte, ako je opísané v bode 7.

- Zábрана odkvapkávania Drip Stop ⑭ zabraňuje odkvapkávaniu kávy pri vybratí karafy na kávu z prístroja. Použitý kávový filter je možné ľahko odstrániť pomocou odnímateľnej vložky filtra.

Doplňujúca poznámka k bodu 4.1

Spoločnosť Melitta® nemá žiadny vplyv na možné cudzie predmety medzi praženými kávovými zrnami. Ako je opísané v bode 4.1 tohto manuálu, je mlynček vybavený ochranou proti pretiaženiu. Vďaka tomu by sa malo zabrániť poškodeniu mlynčeka v dôsledku vniknutiu cudzích predmetov.

Ochrana proti pretiaženiu sa vo výnimočných prípadoch neaktivuje. Motor sa zastaví a po zapnutí nie je počut zvuk mletia. V takom prípade sa musí spotrebič okamžite vypnúť. Je potrebné sa vyhnúť opakovanému zapnutiu. Mlynček vyčistíte podľa opisu v bode 7. tejto príručky. Potom je spotrebič opäť pripravený na použitie.

4.2 Použitie mletej kávy

- Ak chcete použiť mletú kávu, vyberte nastavenie mletej kávy ⑮.
- Otvorte výklopný filter pootočením doláva ⑩.
- Zložte filtračné vrečúško Melitta® 1x4* pri vystupujúcom šve a vložte ho do držiaka filtra ⑪. Filter dovnútra ručne vtlačte, aby ste zaistili čo najlepšie prilipnutie.
- Do filtra nasypete mletú kávu. Množstvo použitej kávy závisí od vášho osobného vkusu. Odporúčame použiť 6-8 g mletej kávy na veľkú šálku.
- Otočením vložte filter späť do spotrebiča. Počutelné klapnutie znamená, že je filter na svojom mieste.
- Zapnite spotrebič pomocou tlačidla ON/OFF ④. Príprava kávy začína a rozblíkať sa zelená kontrolka LED.
- Keď je káva pripravená, zelená kontrolka LED ④ prestane blikať a svieti trvalo. Varná doska udržuje vašu kávu v teple a po uplynutí nastaveného času sa automaticky vypne (pozrite bod 4). Tým sa zabráni zbytočnému používaniu elektriny a ušetrí sa energia. Prístroj môžete, samozrejme, kedykoľvek vypnúť ručne.
- Zábрана proti odkvapkávaniu ⑭ zabraňuje odkvapkávaniu kávy pri vybratí karafy na kávu z prístroja.
- Použitý kávový filter je možné ľahko odstrániť pomocou odnímateľnej vložky filtra.

5. Použitie izolovanej karafy

- Uvarená káva prúdi centrálnym ventilom v izolovanej veku nádoby.
- Pre naliatie kávy stlačte tesniacu páku dole.
- Nímate veko jednoduchým stlačením tesnenia na boku a zdvihnutím veka hore ⑪.

6. Funkcia časovača

Zariadenie je vybavené ČASOVAČOM. To vám umožňuje automatický začiatok prípravy kávy v nastavenom čase.

- Pripravte spotrebič podľa opisu v bode 5. „príprava kávy“, ale bez stlačenia tlačidla ON/OFF ④.
- Ak chcete nastaviť požadovaný čas spustenia, podržte tlačidlo TIMER ⑯. Pri prvom nastavení budú na displeji ② blikať indikátor času a symbol hodín.

Opakovaným stlačením tlačidiel H a M ② nastavte požadovaný čas spustenia prípravy kávy. Tento proces je možné urýchliť pridržaním príslušného tlačidla.

- Dve sekundy po uvoľnení tlačidla TIMER sa znovuzobrazí aktuálny čas. Zvolený čas spustenia sa uloží, kým nezvolíte nový čas alebo kým nie je spotrebič odpojený od napájania.
- Krátkym stlačením tlačidla TIMER ⑯ sa funkcia časovača pre automatickú prípravu kávy aktivuje. Na displeji ② sa krátko objaví čas spustenia, ktorý ste nastavili. Symbol hodín na displeji ② sa krátko objaví čas spustenia, ktorý ste nastavili. Symbol hodín na displeji a biela kontrolka LED svetia ⑯.
- V nastavenom čase začne spotrebič automaticky pripravovať kávu.
- Ak neodpojíte spotrebič od siete alebo nenaprogramujete nový čas spustenia, ukladá sa predtým nastavený čas.
- Funkciu ČASOVAČ je možné kedykoľvek deaktivovať stlačením tlačidla TIMER ⑯. Biela kontrolka LED ⑯ a symbol hodín ② potom zhasnú.

7. Čistenie a údržba

Vonkajšie čistenie:

- Kryt a zásobník na vodu je možné čistiť mäkkou navlhčenou handričkou.
- Sklenenú karafu, veko a vložku filtra je možné umývať v umývačke.
- Varnú dosku je možné za studena čistiť mäkkou vlhkou handričkou.

Pre najlepšiu chuť kávy odporúčame pravidelne čistiť nádobu na kávové zrná, mlynček aj násypku pomletej kávy. Najjednoduchšie to vykonáte, keď sú nádoba na kávu a mlynček celkom prázdné.

Vyberte zásobník kávových zrn:

- Otáčajte zásobník na kávu proti smeru hodinových ručičiek, kým nebudú trojuholníkové indikátory v rovine ⑰.
- Zásobník vyberte zo zariadenia a úplne ho vyprázdňte.
- Vložte zásobník späť na miesto:
 - Zarovnajete trojuholníkové indikátory ⑰.
 - Zásobník na kávu mierne stlačte dole a otáčajte ho v smere hodinových ručičiek, kým nezaklapne na miesto.
- Vložte kávový filter do držiaka filtra ⑪.
- Mlynček úplne vyprázdňte:
 - Nastavte spotrebič na 2 šálky ⑦ a jedno kávové zrno. Stlačte tlačidlo ON/OFF a nechajte prístroj mlieť, kým sa nevyprázdni ⑬.
 - Stlačte tlačidlo ON/OFF ④ a nechajte prístroj mlieť, kým sa nevyprázdni.
 - Po mletí spotrebič vypnite tlačidlom ON/OFF ④.
- Zásobník na kávu opäť vyberte ⑰, ako bolo popísané vyššie.

Odstraňovanie vodného kameňa:

Na základe tvrdosti vody, ktorú ste nastavili (pozrite bod 3), by sa spotrebič mal odvápnit čoskoro po tom, čo sa rozsvieti kontrolka CALC ③.

- Odmerajte prípravok na odvápnenie podľa pokynov výrobcu a nalejte ho do vodného zásobníka. Odporúčame používať prípravok Melitta® "Anti Calc Liquid for Filter Coffee & Aqua Machines".

- Krátko stlačte tlačidlo CALC ③. Červená kontrolka LED sa rozblíka.
- Na displeji ② sa striedavo zobrazuje aktuálny čas a „CALC“.
- Proces odstraňovania vodného kameňa sa spustí automaticky. Aby sa odstránil všetok vodný kameň, proces trvá 25 minút.
- **Pozo:** Všetky usadeniny vodného kameňa je možné odstrániť iba dokončením celého procesu odvápnenia. Až potom kontrolka CALC ③ zhasne. Proces odstraňovania vodného kameňa sa preto nesmie prerušiť.
- Po dokončení procesu odvápnenia kontrolka tlačidla CALC zhasne ③. Zariadenie sa automaticky vypne.
- Na úplné odstránenie usadenín vodného kameňa sa musí spotrebič po ukončení procesu odvápnenia dvakrát prepláchnuť maximálnym množstvom vody bez kávy. Postupujte podľa opisu v bode 2.

8. Poznámky k likvidácii

- Na spotrebiče označené týmto symbolom  sa vzťahujú európske smernice pre OEEZ (odpadové elektrické a elektronické zariadenia).
- Elektrické spotrebiče neodhadzujte do bežného kontajnera. Spotrebič zlikvidujte spôsobom šetrným k životnému prostrediu pomocou príslušných zberných systémov.
- Obalové materiály sú suroviny a je možné ich recyklovať. Prosíme, recyklujte ich.



| | |
|-----------|----------------------------|
| DE | Garantie |
| GB | Guarantee |
| FR | Garantie |
| NL | Garantie |
| IT | Garanzia |
| ES | Garantía |
| DK | Garantibestemmelser |
| SE | Garantivillkor |
| NO | Garanti |
| FI | Takuu |
| PL | Gwarancja |
| CZ | Návod k obsluze |
| SK | Návod na obsluhu |

Melitta® Garantie

Zusätzlich zu den gesetzlichen Gewährleistungsrechten, die dem Endabnehmer gegenüber dem Verkäufer unentgeltlich zustehen, geben wir für dieses Gerät, sofern es bei einem von uns aufgrund seiner Beratungskompetenz autorisierten Händler erworben wurde, eine Herstellergarantie zu folgenden Bedingungen:

1. Die Garantiezeit beginnt mit dem Tag des Verkaufs an den Endabnehmer. Sie beträgt 36 Monate. Das Kaufdatum ist durch eine Kaufquittung zu belegen. Das Gerät wurde für den Gebrauch im Haushalt konzipiert und konstruiert und ist nicht für eine gewerbliche Nutzung geeignet. Garantieleistungen führen weder zu einer Verlängerung noch zu einem Neubeginn der Garantiezeit für das Gerät oder einbaute Ersatzteile.
2. Innerhalb der Garantiezeit beseitigen wir alle Mängel des Gerätes, die auf Material- oder Fabrikationsfehlern beruhen, nach unserer Wahl durch Reparatur oder Austausch des Gerätes. Ausgewechselte Teile gehen in unser Eigentum über.
3. Nicht unter die Garantie fallen Mängel, die durch unsachgemäßen Anschluss, unsachgemäße Handhabung oder Reparaturversuche durch nicht autorisierte Personen entstanden sind. Das Gleiche gilt bei Nichtbeachtung der Gebrauchs-, Pflege- und Wartungsanweisung, sowie der Verwendung von Verbrauchsmaterialien (z.B. Reinigungs- und Entkalkungsmittel oder Wasserfilter), die nicht den Originalspezifikationen entsprechen. Verschleißteile (z.B. Dichtungen und Ventile) und leicht zerbrechliche Teile wie Glas sind von der Garantie ausgenommen.
4. Die Abwicklung von Garantieleistungen erfolgt jeweils über die für das betreffende Land bestehende Service-Hotline (siehe Angaben unten).
5. Diese Garantiebestimmungen gelten für in der Bundesrepublik Deutschland, Österreich und der Schweiz gekaufte und genutzte Geräte. Werden Geräte im Ausland gekauft oder dorthin gebracht, werden Garantieleistungen nur im Rahmen von für dieses Land geltenden Garantiebestimmungen erbracht.

Etwaige Gewährleistungsansprüche werden durch diese Garantie nicht eingeschränkt.

Melitta Europa GmbH & Co. KG

Ringstraße 99
32427 Minden



Deutschland

Consumer Service Deutschland
Melittastr. 44
32427 Minden
Tel.: 0571/861900
Mail:
verbraucherservice@mh.melitta.de
www.melitta.de

Schweiz

Melitta Schweiz GmbH
Untere Brühlstrasse 13
CH-4800 Zofingen
Tel: 062 388 98 48
Email: info@melitta.ch
www.melitta.ch

Österreich

Melitta Gesellschaft m.b.H.
Münchner Bundesstraße 131
5020 Salzburg
Tel. 0662 / 43 95 11
www.melitta.at

Luxemburg

Melitta België N.V.
9160 Lokeren
België/Belgique
Tel. +32 (0)9 331 52 30
www.melitta.be

Terms of guarantee

In addition to the legal guarantee claims, to which the end user is entitled relative to the seller, for this device, if it was purchased from a dealer authorized by Melitta® due to his consulting competence, we grant a manufacturer's guarantee under the following conditions:

1. The guarantee period begins with the day the product was sold to the end user. The guarantee is 36 months. The purchase date of the device must be verified by a purchase receipt. The device was designed and built for household use only. It is not dedicated for a commercial use. Guarantee performances lead neither to an extension of the guarantee period nor to a new beginning of the guarantee period for the device or installed spare parts.
2. Within the guarantee period we will correct all device defects that are based on material or manufacturing errors, through repair or replacement of the device at our discretion. Replace parts become the property of Melitta®.
3. Defects that occurred due to improper connection, improper handling, or repair attempts by nonauthorized persons are not covered by the guarantee. The same applies for failure to comply with the use, care, and maintenance instructions as well for the use of consumables (e.g. cleaning and decalcifying agents or waterfilters) that do not correspond to the original specifications. Wear parts (e.g. seals and valves) and fragile parts like glass are excluded from the guarantee.
4. Guarantee performances are processed via the Service Hotlines for the respective country (see information below).
5. These guarantee conditions apply for devices purchased and used in UK. If devices are purchased in foreign countries or brought into foreign countries, then guarantee performances will only be provided as specified in the guarantee conditions applicable for this country.

Melitta UK Ltd.

Hortonwood 45
Telford, Shropshire, TF1 7FA
United Kingdom
Tel: +44(0)800 0288002
www.melitta.co.uk



Garantie Melitta®

Outre les droits de garantie appartenant à l'utilisateur final vis-à-vis du vendeur, nous fournissons avec cet appareil une garantie constructeur aux conditions suivantes, à condition que la machine ait été acquise auprès d'un revendeur agréé:

1. La période de garantie prend effet à la date d'achat de la machine par l'utilisateur final. Elle est de 3 ans. La date d'achat de la machine doit être indiquée sur une preuve d'achat. La machine a été conçue et fabriquée pour un usage domestique et non pour un usage industriel.
2. Pendant la période de garantie, nous nous chargeons de remédier à tous les défauts de la machine, faisant suite à un défaut de matériel ou de fabrication, et procédons, selon notre choix, à la réparation ou au remplacement de l'appareil. Les pièces remplacées sont alors la propriété de Melitta®.
3. Sont exclus de la garantie les défauts liés à un branchement non conforme, à une manipulation non conforme ou à des tentatives de réparation par des personnes non autorisées. Il en va de même en cas de non-respect des consignes d'utilisation, de maintenance et d'entretien, ainsi qu'en cas d'utilisation de consommables (produits de nettoyage, de détartrage ou filtre à eau) non conformes aux spécifications. Les pièces d'usure (telles que les joints et vannes par ex.) et les pièces facilement cassables comme le verre, sont également exclus de la garantie.
4. Les garanties sont appliquées par l'assistance téléphonique (France: Service Consommateur N° Azur 0 970 805 105. Belgique et Luxembourg: +32 (0)9 331 52 30).
5. Ces conditions de garantie sont valables pour les machines achetées et utilisées en France, Belgique ou Suisse. Lorsque des machines sont achetées à l'étranger ou importées là-bas, les prestations de garantie sont uniquement appliquées dans le cadre des conditions de garantie en vigueur dans ce pays.
6. Melitta® considère ce produit comme un produit échangeable. Il n'existe donc pas de pièces détachées. Pour information tous les produits échangeables défectueux sont détruits dans le cadre légal de la réglementation nationale DEEE (Déchets d'Équipements Électriques et Électroniques)

Melitta France SAS
Service consommateurs
02570 Chézy sur Marne



France
Melitta France S.A.S.
9 rue Saint Fiacre
02570 Chézy-sur-Marne



Switzerland
Melitta Schweiz GmbH
Untere Brühlstrasse 13
CH-4800 Zofingen
Tel: 062 388 98 49
Email: info@melitta.ch
www.melitta.ch

Belgium, Luxembourg
Melitta België N.V.
Dieptestraat 2 bus 14
9160 Lokeren
België/Belgique
Tel.: +32 (0)9 331 52 30
E-mail: info@melitta.be
www.melitta.be

Garantievoorwaarden

Voor zover dit apparaat werd gekocht bij een door ons (op grond van zijn adviescompetentie) geautoriseerde handelaar verlenen wij naast de wettelijke garantierechten voor dit apparaat eveneens een fabrikantegarantie tegen de volgende voorwaarden:

1. De garantieperiode begint op de dag van verkoop aan de eindafnemer. Deze bedraagt 36 maanden. De aankoopdatum van het apparaat moet door een aankoopbon worden aangetoond. Het apparaat werd voor huishoudelijk gebruik gefabriceerd en is niet geschikt voor commercieel gebruik. Door de vervanging van onderdelen of van het apparaat wordt de garantieperiode niet verlengd.
2. Tijdens de garantieperiode verhelpen wij alle gebreken aan het apparaat die resulteren uit materiaal- of fabricagefouten, naar onze keuze door reparatie of vervanging van het apparaat. Vervangen onderdelen en apparaten worden eigendom van Melitta.
3. Niet onder de garantie vallen gebreken die door onvakkundige aansluiting, onvakkundige bediening of reparatiepogingen door niet geautoriseerde personen zijn ontstaan. Hetzelfde geldt bij niet-inachtneming van de gebruiks- en onderhoudsaanwijzingen evenals bij het gebruik van verbruiksmateriaal (bijv. reinigings- en ontkalkingsmiddelen) dat niet voldoet aan de originele specificaties. Slijtage-onderdelen (bijv. afdichtringen en ventielen) en licht breekbare onderdelen zoals glas vallen niet onder garantie.
4. De afwikkeling van garantieprestaties vindt steeds via de voor het betreffende land verantwoordelijke service lijn plaats (zie hieronder).
5. Deze garantievoorwaarden gelden voor apparaten die in België en Nederland werden gekocht en gebruikt.

Melitta Nederland B.V.
Edisonweg 25
4207 HE GORINCHEM
Nederland
Tel. +31 (0)183-642 642
E-mail: info@melitta.nl
www.melitta.nl



Melitta België N.V.
Dieptestraat 2 bus 14
9160 Lokeren
België/Belgique
Tel.: +32 (0)9 331 52 30
E-mail: info@melitta.be
www.melitta.be

Garanzia Melitta®

Oltre ai diritti legali di garanzia spettanti all'acquirente finale da parte del venditore, per questo apparecchio, se acquistato presso un rivenditore da noi autorizzato per la sua competenza e capacità di consulenza, concediamo la nostra garanzia di produttori alle seguenti condizioni:

1. Il periodo di garanzia comincia dal giorno della vendita all'acquirente finale e ammonta a 36 mesi. La data di acquisto deve essere comprovata dalla ricevuta di acquisto. L'apparecchio è stato concepito e progettato per l'uso in ambiente domestico e non è adatto per un utilizzo di tipo commerciale.
Le prestazioni in garanzia non prolungano né riattivano dall'inizio il periodo di garanzia per l'apparecchio o per i componenti incorporati.
2. Nel periodo di garanzia verranno eliminati tutti i guasti dell'apparecchio conseguenti a difetti di materiale o fabbricazione, riparando il prodotto o sostituendo l'intero apparecchio a nostro discernimento. Tutti i pezzi sostituiti rimangono in nostro possesso.
3. La garanzia non copre i danni derivanti da allacciamento errato, uso improprio o tentativi di riparazione da parte di persone non autorizzate. Lo stesso dicasi per il mancato rispetto delle istruzioni d'uso, manutenzione e riparazione e per l'impiego di materiali di consumo (ad es. detersivi e anticalcare o filtri per l'acqua) non conformi alle specifiche originali. Le parti di rapida usura (ad es. guarnizioni e valvole) e le parti fragili come il vetro sono escluse dalla garanzia.
4. Per le prestazioni in garanzia ci si dovrà rivolgere al centro assistenza clienti del proprio paese (vedi indicazioni in basso).
5. Queste condizioni di garanzia sono valide per gli apparecchi acquistati e utilizzati nella Repubblica Federale di Germania, in Austria e in Svizzera. Nel caso in cui gli apparecchi vengano acquistati o spediti all'estero, le condizioni di garanzia sono valide solo nell'ambito delle condizioni in vigore nel paese in questione.

Melitta Europa GmbH & Co. KG

Ringstraße 99
32423 Minden



Servizio centrale di assistenza clienti

Germania

After Sales Service / Servizio centrale di assistenza clienti
Melittastr. 44
32427 Minden
Tel.: 0571/861900
E-mail: aftersales@mh.melitta.de

Austria

Melitta Gesellschaft m.b.H.
Münchner Bundesstraße 131
5020 Salzburg
Tel. 0662 / 43 95 11

Svizzera

Melitta Schweiz GmbH
Untere Brühlstrasse 13
CH-4800 Zofingen
Tel: 062 388 98 49
Email: info@melitta.ch
www.melitta.ch

Garantía Melitta®

1. El período de garantía comienza el día de la venta al usuario final. Su validez es de 3 años. La fecha de compra debe poder probarse con un recibo de compra. El electrodoméstico ha sido diseñado y construido para uso doméstico y no es apropiado para uso comercial. Los servicios en garantía no amplían ni reinician el período de garantía del electrodoméstico o cualquier pieza de recambio instalada.
2. Dentro del período de garantía, remediamos todos los defectos del aparato que se basan en defectos de material o fabricación, reparando o sustituyendo el dispositivo. Las piezas cambiadas pasarán a ser de nuestra propiedad.
3. La garantía no cubre los defectos causados por una conexión inadecuada, un manejo inadecuado o intentos de reparación por personal no autorizado. Lo mismo se aplica al incumplimiento de las instrucciones de uso, cuidado y mantenimiento, así como al uso de materiales (p. ej. productos de limpieza y descalcificación o filtros de agua) que no cumplan las especificaciones originales.

Las piezas de desgaste (p. ej. sellos y válvulas) y las partes frágiles como el cristal quedan excluidas de la garantía.

4. Los servicios de garantía se procesan mediante las líneas de atención correspondientes para cada país (véanse los detalles abajo).
5. Estas condiciones de garantía se aplican a electrodomésticos comprados y usados en España. Si los dispositivos se han comprado en el exterior o se transportan allí, los servicios de garantía solo se ofrecen dentro del alcance de las condiciones de garantía aplicables a ese país.

Es de aplicación el Real Decreto Legislativo 1/2007, en su versión vigente en cada momento.

Recomendamos consultar las condiciones contractuales y las garantías de producto completas, que se pueden encontrar en www.melitta.es

Cofresco Ibérica S.A.U

Edificio Europa III - C/ San Rafael, 1, Bajo B1
28108 Alcobendas (Madrid)
Tel. +34 914 90 16 10
www.melitta.es



Melitta® garanti

Ud over de lovbestemte garantirettigheder, som forhandleren forpligtes til over for slutbrugeren, udsteder vi en producentgaranti for dette apparat under følgende betingelser, hvis apparatet er købt hos en forhandler, som vi har autoriseret på grundlag af deres evne til at yde ekspertrådgivning:

1. Garantiperioden begynder den dag, apparatet sælges til forbrugeren. Den gælder i 36 måneder. Købsdatoen skal dokumenteres med en kvittering. Apparatet er designet og konstrueret til husholdningsbrug og egner sig ikke til erhvervsmæssig brug. Garantiydelseerne udvider eller genstarter ikke garantiperioden for apparatet eller eventuelle monterede reservedele.
2. Inden for garantiperioden vil vi afhjælpe alle defekter på enheden, der efter vores skøn skyldes materiale- eller produktionsdefekter, ved at reparere eller udskifte enheden. Udskiftede dele overgår til vores ejendom.
3. Garantien dækker ikke defekter forårsaget af ukorrekt tilslutning, ukorrekt håndtering eller reparationsforsøg, som uautoriserede personer har udført. Det samme gælder for manglende overholdelse af instrukser vedrørende anvendelse, vedligeholdelse og pleje samt brugen af materialer (f.eks. rengørings- og afkalkningsmidler eller vandfiltre), der ikke lever op til de originale specifikationer. Dele, der udsættes for slitage (f.eks. tætninger og ventiler) og skrøbelige dele såsom glas er udelukket fra garantien.
4. Garantiydelse behandles via den relevante lande-service-hotline (se oplysninger forneden).
5. Disse garantibetingelser gælder for apparater købt og anvendt i Tyskland, Østrig og Schweiz. Hvis enheden er købt eller anvendes i andre lande, vil der kun blive ydet garantiservices inden for rammerne af de garantibestemmelser, der gælder i det pågældende land.

Melitta Nordic A/S
Box 222 27
250 24 Helsingborg
Tel.: +45 46-35 30 00
www.melitta.dk



Garantivillkor

I de fall då garantin skall göras anspråk på, skall man ta kontakt med butiken för hantering av ärendet. De har kompetensen att lösa eventuella problem med Melitta® produkter. Melitta® beviljar anspråken med följande villkor:

1. Garanti tiden börjar den dag produkten såldes till slutförbrukaren. Garantin gäller 36 månader. Försäljningsdatum av apparaten måste kunna verifieras med kvitto. Apparaten är designad och tillverkad endast för användande i hushåll. Är inte avsedd för kommersiellt bruk. Garantiutföranden leder varken till en ökning av garanti perioden eller ny påbörjan av garanti perioden för apparaten eller installerade reservdelar.
2. Under garanti perioden kommer vi att åtgärda samtliga apparatdefekter som beror på material- eller tillverkningsfel, genom reparation eller utbyte av apparaten. De utbytta delarna kommer i Melittas ägo.
3. Skador uppkomna p g a felaktig anknnytning, felaktig behandling, eller reparationsförsök av icke- auktoriserade personer täcks inte av garantin. Det samma gäller miss lyckande att följa bruks- och underhållsinstruktioner vad gäller användningen av konsumtionsvaror (t ex rengöring och avkalkningsmedel eller vattenfilter) som inteöverensstämmer med originalspecifikationerna. Förslitningsdelar (t ex packningar och ventiler) och ömtåliga delar som glas ingår inte i garantin.
4. Garantiutföranden handhas via Service Hotlines för respektive land (se information nedan).
5. Dessa garantivillkor gäller apparater sålda och använda i Sverige. Om apparater är sålda utomlands eller medtagna till utlandet, kommer garantiätaganden endast att tillhandahållas enligt garantivillkor för detta land.

Melitta Nordic AB
Box 222 27
250 24 Helsingborg
www.melitta.se



Garantivilkår

I tillegg til de lovmessige garantirettighetene som forbrukeren har i forhold til selgeren, gir vi for dette apparatet en produsentgaranti, dersom det er kjøpt hos en forhandler som pga. sin rådgivningskompetanse er autorisert av oss, til følgende betingelser:

1. Garantitiden løper fra den dagen apparatet selges til brukeren. Garantitid 36 mnd. Garantien gjelder kun dersom kjøpsdato er bekreftet av forhandlers stempel og signatur på garantikortet, eller ved forevisning av gyldig kjøpskvittering/-bevis. Apparatet er kun til husholdningsbruk. Apparatets garantitid blir ikke utvidet ved at man fremsetter krav under garantien.
2. Under garantitiden vil vi utbedre alle defekter i apparatet som skyldes beviselige feil fra vår side når det gjelder materiell og/eller utførelse, enten ved å reparere eller skifte ut deler, eller bytte av apparatet.
3. Skader som ikke hører inn under produsentens ansvarssområde dekkes ikke av garantien. Dette gjelder særlig krav som oppstår som følge av feilaktig bruk (f.eks. bruk av feil spenning/strømstyrke) eller vedlikehold, samt fra normal slitasje, knust glass eller feil som kun har en ubetydelig innvirkning på verdien eller bruken av apparatet.
4. Garantien er kun gyldig i det landet apparatet ble kjøpt.
5. Disse garantivilkår gjelder apparater som er solgt og brukt i NORGE. Hvis trakteren er solgt eller tatt med til utlandet, gjelder garantivilkår for disse landene.

Melitta Nordic AB
Box 222 27
250 24 Helsingborg
www.melitta.se



Melitta® takuu

Lisänä lakisääteiseen takuuseen, jonka loppukäyttäjä on oikeutettu saamaan myyjältä, myönnämme tälle laitteelle valmistajan takuun seuraavin ehdoin, sikäli kuin se on ostettu meidän jälleenmyyjältä, jonka me olemme valtuuttaneet sillä ehdolla, että tämä pystyy tarjoamaan asiantuntijapalveluja:

1. Takuuaika alkaa siitä päivästä, kun tuote on myyty loppukäyttäjälle. Se on voimassa 36 kuukautta. Ostopäivä täytyy todistaa ostokuitilla. Laite on muo-toiltu ja suunniteltu kotitalouskäyttöön eikä se sovi ammattimaiseen käyttöön. Takuun piiriin kuuluva palvelu ei pidennä tai aloita uudelleen laitteen tai asen-nettujen osien takuuaikaa.
2. Takuuajan sisällä vastaamme laiteviosta, jotka aiheutuvat materiaali- tai valmistusviosta, harkinnamme mukaan joko korjaamalla tai vaihtamalla laitteen. Vaihdetut osat siirtyvät meidän omistukseemme.
3. Takuu ei kata vahinkoja, jotka aiheutuvat epäasiallisesta liitännästä, käsittelystä tai valtuuttamattomien henkilöiden korjausyrityksistä. Sama koskee käyttöohjeiden, hoidon ja kunnossapidon laiminlyöntiä sekä käyttö-materiaaleja (esim. puhdistus- ja kalkinpoistoaineita tai vedensuodattimia), jotka eivät ole alkuperäisten määräysten mukaisia. Kuluvat osat (esim. tiivisteet ja venttiilit) sekä särkyvät osat, kuten lasi, eivät kuulu takuun piiriin.
4. Takuupalvelut käsitellään kyseisen maan huoltopalvelussa (katso tiedot alta).

Melitta Nordic AB
asiakaspalvelu@melitta.se



Gwarancja Melitta®

Oprócz ustawowej rękojmi przysługującej klientowi końcowemu w odniesieniu do sprzedawcy, udzielamy na niniejszy produkt, o ile został nabyty u autoryzowanego przedstawiciela, gwarancji producenta pod następującymi warunkami:

1. Okres gwarancyjny rozpoczyna się z dniem sprzedaży produktu klientowi końcowemu. Okres ten wynosi 36 miesięcy. Datę zakupu należy udowodnić przekazując paragon. Urządzenie jest przeznaczone do użytku domowego i nie nadaje się do użytku komercyjnego. Świadczenia gwarancyjne nie powodują przedłużenia ani ponownego rozpoczęcia okresu gwarancyjnego dla urządzenia ani wbudowanych części zamiennych.
2. W okresie gwarancyjnym zobowiązujemy się do usunięcia wszelkich usterek urządzenia spowodowanych wadami materiału lub procesu produkcji, poprzez naprawę lub wymianę urządzenia, zależnie od naszej decyzji. Wymienione części stają się naszą własnością.
3. Gwarancja nie obejmuje uszkodzeń spowodowanych nieprawidłowym podłączeniem, niefachową obsługą lub próbami naprawy przez osoby nieupoważnione. To samo dotyczy nieprzestrzegania instrukcji obsługi, pielęgnacji i konserwacji, jak również użycia materiałów eksploatacyjnych (np. środków czystości, odkamieniaczy lub filtrów wody) nieodpowiadających oryginalnym wymaganiom. Gwarancja nie obejmuje części zużywalnych (np. uszczelkek i zaworów) oraz kruchych części, np. ze szkła.
4. Roszczenia gwarancyjne należy zgłaszać autoryzowanemu serwisom marki Melitta®, których pełna lista dostępna jest na stronie www.melitta.pl.
5. Warunki gwarancji dotyczą urządzeń nabytych i użytkowanych w Polsce. W przypadku nabycia urządzeń za granicą lub przewiezienia ich za granicę, roszczenia gwarancyjne będą rozpatrywane tylko zgodnie z warunkami gwarancji obowiązującymi dla tego kraju.

Melitta Poland Sp. z o.o.

www.melitta.pl



Záruční podmínky Melitta®

Kromě zákonné odpovědnosti za vady, na níž má spotřebitel ve vztahu k prodávajícímu nárok, poskytujeme na toto zařízení, pokud bylo zakoupeno u prodejce autorizovaného společnosti Melitta z důvodu jeho odborné kvalifikace, záruku výrobce za následujících podmínek:

1. Záruční doba začíná běžet dnem prodeje výrobku spotřebiteli. Záruční doba je 36 měsíců. Datum nákupu zařízení musí být doloženo dokladem o koupi. Zařízení bylo navrženo a vyrobeno pro použití v domácnostech a není vhodné pro komerční použití. Úkony v rámci záruky nevedou ani k prodloužení záruční doby ani k novému počátku běhu záruční doby pro zařízení jako celek nebo jednotlivé instalované náhradní díly.
2. Během záruční doby odstraníme všechny vady zařízení způsobené vadou materiálu nebo výroby, a to formou opravy nebo výměnou zařízení, podle našeho uvážení. Vyměněné díly se stávají majetkem společnosti Melitta®.
3. Záruka se nevztahuje na vady způsobené nesprávným zapojením, nesprávnou manipulací, nebo pokusy o odstranění vady neoprávněnými osobami. Totéž platí při nedodržení pokynů k použití, péči a údržbě, stejně jako pro použití spotřebního materiálu (např. čistících a odvápnovacích prostředků nebo vodních filtrů), které neodpovídají specifikacím originálních produktů. Záruka se nevztahuje na opotřebitelné díly (např. těsnění nebo ventily), křehké díly (ze skla).
4. Služby v rámci záruky jsou poskytovány prostřednictvím servisního partnera pro příslušnou zemi (viz informace níže).
5. Tyto záruční podmínky platí pro všechna zařízení zakoupená a používaná v České a Slovenské republice. Pokud jsou zařízení zakoupena v zahraničí nebo dovezena do jiných zemí, záruční plnění jsou pak poskytována pouze v rámci ustanovení platných v této zemi.

BELS cz s.r.o.

Nuselská 307/110

140 00 Praha 4

Česká republika

Tel: +420 277 002 200

E-mail: paha@bels.cz

www.bels.cz



Záručné podmienky Melitta®

Okrem zákonnej zodpovednosti za vady, na ktorú má spotrebiteľ vo vzťahu k predávajúcemu nárok, poskytujeme na toto zariadenie, ak bolo kúpené u predajcu autorizovaného spoločnosťou Melitta z dôvodu jeho odbornej kvalifikácie, záruku výrobcu za nasledujúcich podmienok:

1. Záručná doba začína plynúť dňom predaja výrobku spotrebiteľovi. Záručná doba je 36 mesiacov. Dátum nákupu zariadenia musí byť doložený dokladom o kúpe. Zariadenie bolo navrhnuté a vyrobené na použitie v domácnostiach a nie je vhodné pre komerčné použitie. Úkony vykonané v rámci záruky nevedú k započatiu novej záručnej doby ani k jej predĺženiu na zariadení ako celku alebo pre jednotlivé inštalované náhradné diely.
2. Počas záručnej doby odstránime všetky vady zariadenia spôsobené chybou materiálu alebo výroby a to formou opravy alebo výmenou zariadenia podľa nášho uváženia. Vymenené diely sa stávajú majetkom spoločnosti Melitta®.
3. Záruka sa nevzťahuje na vady spôsobené nesprávnym zapojením, nesprávnou manipuláciou alebo pokusmi o odstránenie vady neoprávnenými osobami. To isté platí pri nedodržaní pokynov na použitie, starostlivosť a údržbu (napr. odstránenie vodného kameňa), rovnako ako na použitie spotrebného materiálu (napr. čistiacich a odvápnovacích prostriedkov alebo vodných filtrov), ktoré nezodpovedajú špecifikáciám originálnych produktov. Záruka sa nevzťahuje na opotrebitelné diely (napr. tesnenia alebo ventily) a krehké diely (zo skla).
4. Služby v rámci záruky sú poskytované prostredníctvom servisného partnera pre danú krajinu (pozri informácie nižšie).
5. Tieto záručné podmienky platia pre všetky zariadenia kúpené a používané v Českej a Slovenskej republike. Ak sú zariadenia zakúpené v zahraničí alebo dovezené do iných krajín, záručné plnenia sú potom poskytované len v rámci ustanovení platných v tejto krajine.

BELS cz s.r.o.
Nuselská 307/110
140 00 Praha 4
Česká republika
Tel: +420 277 002 200
E-mail: praha@bels.cz
www.bels.cz

